

jura[®]

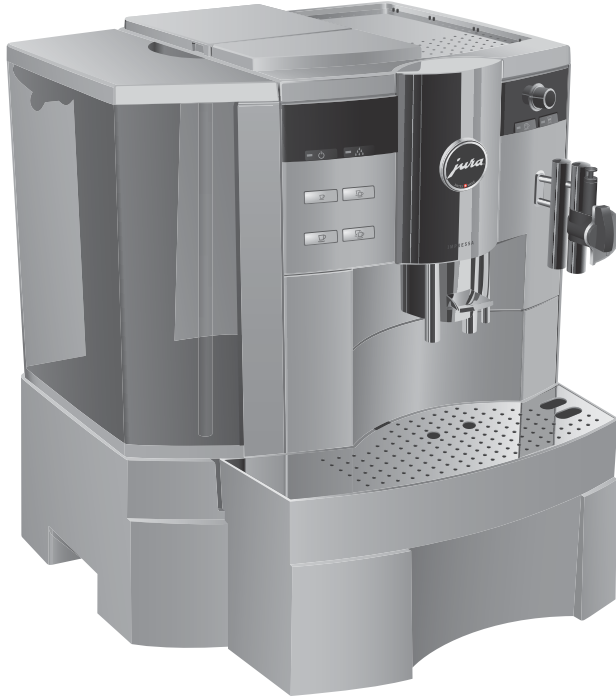

IMPRESSA Xs95/Xs90 One Touch ve Xs9 One Touch Classic kılavuzu



Orijinal kullanım kılavuzu

Makineyi kullanmadan önce kullanım kılavuzunu okuyun.

İçindekiler

Kumanda elemanları	4
Amaca uygun kullanım	6
Güvenliğiniz için	6
1 Hazırlama ve çalıştırma	10
Connector System®	10
İnternette JURA.....	10
Yerleştirme.....	10
Su haznesini doldurma	10
Çekirdek haznesini doldurma	11
İlk çalıştırma	11
Filtreyi yerleştirme ve etkinleştirme.....	12
Su sertliğini tespit etme ve ayarlama	13
Değirmeni ayarlama	15
Açma.....	15
Kapatma.....	16
2 Kumanda seçeneklerini tanıyın	17
Bir düğme ile hazırlama.....	17
Hazırlık öncesinde ve esnasında bir seferlik ayar.....	18
Su miktarını kalıcı olarak fincan büyüklüğüne uyarlama	19
Programlama modunda kalıcı ayarlar	20
Bilgileri ve bakım durumunu sorgulama	22
Sayaç.....	23
3 Bir düğme ile hazırlama	25
Espresso	25
Kahve.....	26
Café à la Carte.....	26
Latte macchiato, Cappuccino.....	27
Çekilmiş Kahve.....	28
Sıcak Süt ve Süt Köpüğü.....	29
Sıcak Su.....	30
4 Programlama modunda kalıcı ayarlar	31
Ürünler	31
Enerji tasarruf modu (Energy Save Mode, E.S.M.®)	33
Otomatik kapanma	34
Yıkama işlemleri	35
Ayarları fabrika ayarına geri döndürme.....	36
Engelleme.....	37
Su miktarı birimi.....	38
Dil.....	39

5	Bakım	40
	Bakım ipuçları	40
	Cappuccino köpürtücüyü temizleme	40
	Makineyi yıkama	42
	Cappuccino köpürtücüyü yıkama	42
	Profesyonel Cappuccino köpürtücüyü sökme ve yıkama	43
	Easy Cappuccino köpürtücüyü sökme ve yıkama	44
	Makineyi temizleme	44
	Makineyi kireçten arındırma	46
	Filtreyi değiştirme	48
	Çekirdek haznesini temizleme	50
	Su haznesini kireçten arındırma	51
6	Ekrandaki mesajlar	52
7	Arıza giderme	54
8	Taşıma ve çevre yönetmelikleri uyarınca elden çıkarma	56
	Taşıma / sistemi boşaltma	56
	Elden çıkarma	56
9	Teknik veriler	57
	İçindekiler	58
	JURA İletişim / Yasal Bilgiler	62

Sembol tanımı

Uyarılar



DİKKAT

DİKKAT veya uyarı işareti ile birlikte UYARI ile işaretlenmiş olan bilgilere her zaman dikkat ediniz. Sinyal sözcüğü **UYARI** ağır yaralanma olasılığı olduğuna dair uyarır; sinyal sözcüğü **DİKKAT** hafif yaralanma olasılığı olduğuna dair uyarır.

DİKKAT

DİKKAT makinenin hasar görmesine neden olabilecek işlemler konusunda uyarır.

Kullanılan semboller

i

IMPRESSA'ı daha da kolay kullanabilmeniz için Bilgiler ve İpuçları.

@

İlginç ve yardımcı bilgiler bulabileceğiniz JURA **Çevrimiçi** Teklif referansı: www.jura.com

▶

İşlem talebi. Burada sizden bir işlem yapmanız istenir.

Kumanda elemanları

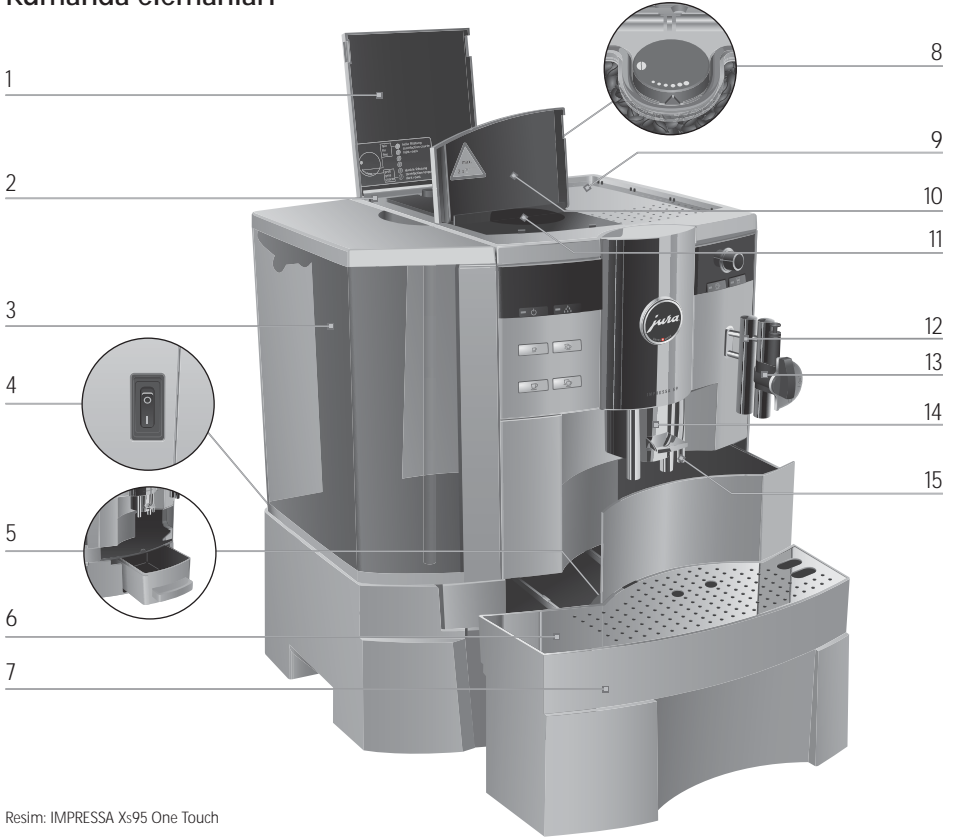









Resim: IMPRESSA Xs95 One Touch







- | | | | |
|---|--|----|---|
| 1 | Çekirdek haznesi kapağı | 9 | Fincan bölmesi |
| 2 | Aroma koruyucu kapaklı çekirdek haznesi | 10 | Çekilmiş kahve için
doldurma hunisi kapağı |
| 3 | Tutamaklı su haznesi | 11 | Çekilmiş kahve için doldurma hunisi |
| 4 | Şebeke şalteri ve şebeke kablosu
(makinenin arka kısmı) | 12 | Değiştirilebilen köpürtücüler için
Connector System® |
| 5 | Telve kabı | 13 | Profesyonel Cappuccino köpürtücü |
| 6 | Fincan platformu | 14 | Yüksekliği ayarlanabilen kahve ağız |
| 7 | Damlayan su tepsisi | 15 | Sıcak su ağız |
| 8 | Öğütme derecesi ayarı döner düğmesi | | |



Sol ön

- 1 Ekran
- 2 Rotary Switch kumanda düğmesi kapağı
- 3  Rotary Switch kumanda düğmesi
-  Açma/Kapama düğmesi
-  Bakım düğmesi
-  1 Espresso düğmesi
-  2 Espresso düğmesi
-  1 Kahve düğmesi
-  2 Kahve düğmesi
-  Café à la carte düğmesi
-  Çekilmiş kahve düğmesi

Sağ ön

- 4  Seçme düğmesi
- 5 Profesyonel Cappuccino köpürtücü
- 6 Easy Cappuccino köpürtücü
-  Sıcak su porsiyonu sembolü
-  Sıcak su sembolü
-  Cappuccino düğmesi
-  Süt porsiyonu sembolü
-  Süt sembolü
-  Latte macchiato düğmesi

Connector System® farklı köpürtücülerin kullanılmasına olanak tanır. Bunlar uzman mağazada bulunabilir.

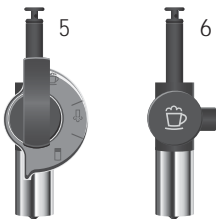

Amaca uygun kullanım

Makine, ticari kullanım için tasarlanmış ve üretilmiştir. Makine yalnızca kahve hazırlamak ve süt veya su ısıtmak için kullanılabilir. Başka hiçbir kullanım amaca uygun değildir. JURA Elektroapparate AG, amaca uygun olmayan kullanım sonucu meydana gelenler için sorumluluk üstlenmez.

Makine kullanılmadan önce bu kılavuz tamamen okunmalı ve dikkate alınmalıdır. Bu IMPRESSA Kılavuzunu makinenin yakınında bulundurun ve sonraki kullanıcılara verin.

Güvenliğiniz için



Aşağıdaki önemli güvenlik talimatlarını dikkatlice okuyup uygulayın. IMPRESSA sadece talimatları bilen kişilerce kullanılmalıdır.

Elektrik çarpması sonucu hayati tehlikeyi önlemek için:

- Makineyi asla hasarlı bir şekilde veya hasarlı elektrik kablosu ile çalıştırmayın.
- Hasar olduğuna dair işaretler olduğunda (örneğin yanık kokusu), makineyi hemen şebekeden ayırın ve JURA Servisine başvurun.
- Makinenin elektrik kablosu hasar gördüğünde, doğrudan JURA'da veya JURA yetkili servisinde onarılmalıdır.
- IMPRESSA ve elektrik kablosunun sıcak yüzeylerin yakınında bulunmamasına dikkat edin.
- Elektrik kablosunun sıkışmamasına veya sivri kenarlara sürtünmemesine dikkat edin.
- Makineyi asla kendiniz açıp onarmayın. Makinede IMPRESSA Kılavuzunda belirtilmeyen değişiklikler yapmayın. Makine akım taşıyan parçalar içerir. Açılması halinde hayati tehlike

söz konusudur. Onarımlar yalnızca yetkili JURA servis merkezleri tarafından orijinal yedek parçalar ve orijinal aksesuarlarla yapılabilir.

Ağızlarda ve köpürtücülerde haşlanma ve yanma tehlikesi söz konusudur:

- Makineyi çocukların erişemeyeceği yerlere koyun.
- Sıcak parçalara dokunmayın. Bunun için öngörülmiş olan tutamakları kullanın.
- İlgili köpürtücünün doğru monte edildiğine ve temiz olduğuna dikkat edin. Yanlış montaj veya tıkanma durumunda köpürtücü veya köpürtücünün parçaları yerinden çıkabilir.

Hasarlı bir makine güvenli değildir ve yaralanmalara ya da yangına neden olabilir. Hasarları ve böylece meydana gelebilecek yaralanmaları ve yangın tehlikelerini önlemek için:

- Asla elektrik kablosunun gevşek bir şekilde aşağı sarkmasına izin vermeyin. Elektrik kablosu tökezleme tehlikesi oluşturabilir veya hasar görebilir.
- IMPRESSA'yı yağmur, don ve doğrudan güneş ışınları gibi hava koşullarına karşı koruyun.
- IMPRESSA'yı, kablosunu ve bağlantıları suya daldırmayın.
- IMPRESSA'yı ve münferit parçalarını bulaşık makinesine koymayın.
- IMPRESSA'yı temizlik işlemlerinden önce şebeke şalterinden kapatın. IMPRESSA'yı her zaman nemli bezle silin, ancak asla ıslak bezle silmeyin ve sürekli sıçrayan sulara karşı koruyun.
- Makine su jetinin kullanılabilmesi için yüzeylere koymak için uygun değildir.

- Makine su jeti ile temizlenmemelidir.
- Makineyi yalnızca tip levhasında belirtilen şebeke gerilimine bağlayın. Tip levhası IMPRESSA'nızın altında bulunmaktadır. Diğer teknik bilgileri Bölüm 9 “Teknik veriler” altında bulabilirsiniz.
- Yalnızca orijinal JURA bakım ürünleri kullanılmalıdır. JURA tarafından açıkça önerilmeyen aksesuarlar IMPRESSA'ya zarar verebilir.
- Katkı maddeleri ile işlenmiş veya karamelize edilmiş kahve çekirdekleri kullanmayın.
- Su haznesine yalnızca taze, soğuk su doldurun.
- Uzun süre dışarıda olacaksanız makineyi şebeke şalterinden kapatın.
- Çocuklar temizleme ve bakım işlemlerini sorumlu birinin gözetimi altında olmadan yapamaz.
- Çocukların makine ile oynamalarına izin vermeyin.
- Altı yaşın altındaki çocukları makineden uzak tutun ve onları sürekli olarak gözetim altında bulundurun.
- Sekiz yaş ve üzeri çocuklar güvenli kullanım konusunda bilgilendirildikten sonra makineyi gözetim altında kullanabilirler. Çocuklar yanlış kullanımın yol açabileceği olası tehlikeleri algılamalı ve anlayabilmelidir.

Fiziksel, duyumsal veya zihinsel becerileri ya da

- bilgi veya deneyim sahibi olmamaları nedeniyle
- makineyi güvenli bir şekilde

kullanamayacak kişiler ve çocuklar, makineyi gözetimsiz veya sorumlu bir kişinin talimatları olmadan kullanamaz.

CLARIS filtre kartuşunun güvenli kullanımı:

- Filtre kartuşlarını çocukların erişemeyeceği yerlerde saklayın.
- Filtre kartuşlarını kapalı ambalajları içerisinde kuru bir şekilde muhafaza edin.
- Filtre kartuşlarını ısı ve doğrudan güneş ışığına karşı koruyun.
- Hasarlı filtre kartuşlarını kullanmayın.
- Filtre kartuşlarının içini açmayın.

1 Hazırlama ve alıřtırma

Bu blmde, IMPRESSA'yı sorunsuz bir Őekilde kullanmak iin gerekli olan bilgiler verilir. IMPRESSA'nızı ilk kahve keyfinizi yařamak iin adım adım hazırlayabilirsiniz.

Connector System®

Connector System® farklı Cappuccino kprtclerin kullanılmasına olanak tanır:

- Profesyonel Cappuccino kprtc
 - Cappuccino / Latte macchiato
 - Sıcak st
- Easy Cappuccino kprtc
 - Cappuccino / Latte macchiato

İnternette JURA

Bizi internette ziyaret edin.

@ www.jura.com adresinde IMPRESSA makineniz ve kahve ile ilgili ilgin ve gncel bilgiler bulabilirsiniz.

Yerleřtirme

IMPRESSA'nın ambalajını saklayın. Bu, tařıma esnasında koruma saęlar.

IMPRESSA makinenizi yerleřtirirken ařaęıdaki hususları dikkate alın:

- IMPRESSA'yı yatay, sudan etkilenmeyen bir yzey zerine koyun.
- IMPRESSA'nın duracaęı yeri, makine ařırı ısınmaya karřı korunacak Őekilde sein. Havalandırma bořluklarının rtlmemesine dikkat edin.

Su haznesini doldurma

Mkemmel kahve keyfinin yařanabilmesi iin suyun her gn deęiřtirilmesini neririz.

DİKKAT

St, maden suları veya dięer sıvılar su haznesine veya makineye hasar verebilir.

► Su haznesine yalnızca taze, soęuk su doldurun.

► Su haznesini ıkarın ve soęuk su ile yıkayın.

► Su haznesini taze, soęuk su ile doldurun ve tekrar yerine yerleřtirin.

Çekirdek haznesini doldurma

DİKKAT

Çekirdek haznesi bir aroma koruyucu kapağa sahiptir. Böylece kahve çekirdeklerinizin aroması daha uzun süre korunur.

Katkı maddeleri (örn. şeker) ile işlenmiş olan kahve çekirdekleri, önceden çekilmiş kahve ve dondurularak kurutulmuş kahve değirmene hasar verir.

- ▶ Çekirdek haznesine yalnızca sonradan işlenmemiş kahve çekirdekleri doldurun.

- ▶ Çekirdek haznesinin kapağını açın ve aroma koruyucu kapağı çıkarın.
- ▶ Çekirdek haznesinde olabilecek kirleri veya yabancı cisimleri temizleyin.
- ▶ Çekirdek haznesine kahve çekirdeği doldurun, aroma koruyucu kapağı ve çekirdek haznesinin kapağını kapatın.

İlk çalıştırma



Hasarlı elektrik kablosu ile çalıştırma sonucu elektrik çarpması nedeniyle ölüm tehlikesi.

- ▶ Makineyi asla hasarlı elektrik kablosu ile çalıştırmayın.

Ön koşul: Su haznesi ve çekirdek haznesi dolu olmalıdır.

- ▶ Fişi elektrik prizine takın.

- ▶ IMPRESSA'yı makinenin arka kısmındaki şebeke şalterinden açın.

Açma/Kapama düğmesi Q yanar (stand by).

- ▶ IMPRESSA'yı çalıştırmak için Açma/Kapama düğmesine basın.

Ekranda **LANGUAGE ENGLISH** belirir.

- ▶ Rotary Switch kumanda düğmesinin kapağını açın.

- ▶ İstenen dil görüntülenene kadar Rotary Switch kumanda düğmesini döndürün, örneğin **LİSAN TÜRKÇE**.

- ▶ Dili onaylamak için Rotary Switch kumanda düğmesine basın.

Ayarı onaylamak için ekranda bir an için **HAFIZAYA ALDI ✓** belirir.

SİSTEM DOLDURUN / BAKIM BASIN, bakım düğmesi ç yanar.

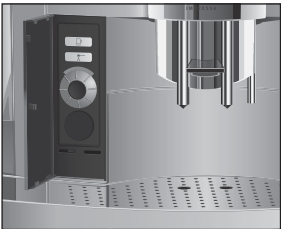

1 Hazırlama ve çalıştırma



Filtreyi yerleştirme ve etkinleştirme

CLARIS filtre kartuşu kullanıyorsanız IMPRESSA makinenizde kireçten arındırma işlemine gerek yoktur.

@ “Filtreyi yerleştirme” işlemi çevrimiçi deneyebilirsiniz. www.jura.com sayfasında Knowledge Builder uygulamasını ziyaret edin.

i “Filtreyi yerleştirme” işlemi kesintisiz bir şekilde uygulayın. Böylece IMPRESSA makinenizin en iyi şekilde çalışmasını garanti edersiniz.

Ön koşul: Ekranda **LÜTFEN SECİN** gösterilir.

- ▶ Rotary Switch kumanda düğmesinin kapağını açın.
- ⌚ ▶ Ekranda **BAKIM** belirene **kadar** Rotary Switch kumanda düğmesine basın.
- ⌚ ▶ Ekranda **FİLTRE HAYIR** görüntülenene dek Rotary Switch kumanda düğmesini çevirin.
- ⌚ ▶ Program seçeneğini onaylamak için Rotary Switch kumanda düğmesine basın.
FİLTRE HAYIR
- ⌚ ▶ Ekranda **FİLTRE EVET** görüntülenene dek Rotary Switch kumanda düğmesini çevirin.

▶ Sıcak su ağzının ve köpürtücünün altına birer kap yerleştirin.

⚡ ▶ Bakım düğmesine basın.

SİSTEM DOLUYOR, sistem su ile doldurulur, bakım düğmesi yanıp söner. Köpürtücünden ve sıcak su ağzından biraz su akışı olur.

İşlem otomatik olarak durur, ekranda bir an için **HOS GELDİNİZ JURA** belirir.

ISITİYOR

BAKIM BASIN, bakım düğmesi c yanar.

▶ Kahve ağzının altına bir kap yerleştirin.

⚡ ▶ Bakım düğmesine basın.

Makine yıkanır ve yıkama işlemi otomatik olarak durur.

Ekranda **LÜTFEN SECİN** belirir, IMPRESSA'nız artık çalışmaya hazırdır.

i Eğer ilk çalıştırma işlemi doğru ve eksiksiz yapılmadıysa, ülkenizdeki müşteri hizmetleri ile iletişime geçin (bkz. “JURA iletişim / Yasal Bilgiler”).

- ▶ Ayarı onaylamak için Rotary Switch kumanda düğmesine basın.
Ayarı onaylamak için ekranda bir an için **HAFIZAYA ALDI ✓** belirir.
FILTRE TAKINIZ / BAKIM BASIN, bakım düğmesi c yanar.
- ▶ Welcome Pack'ten bir CLARIS filtre kartuşu ve filtre kartuşunun uzatmasını çıkarın.
- ▶ Uzatmayı filtre kartuşunun üstüne takın.
- ▶ Su haznesini çıkarın ve boşaltın.
- ▶ Filtre tutucusunu açın ve filtre kartuşunu hafif bir baskı ile su haznesine yerleştirin.
- ▶ Filtre tutucusunu kapatın. Duyulur bir şekilde yerine oturur.
- ▶ Su haznesini taze, soğuk su ile doldurun ve tekrar yerine yerleştirin.



- ▶ Köpürtücünün altına bir kap (en az 500 ml) yerleştirin.
- i** Eğer profesyonel Cappuccino köpürtücü kullanırsanız, köpürtücünün seçme kolunu buhar n pozisyonuna çevirin.
- ❖ ▶ Bakım düğmesine basın.
FILTRE YIKIYOR, köpürtücünden su akışı olur.
- i** Filtre yıkamasını istediğiniz zaman iptal edebilirsiniz, bunun için herhangi bir düğmeye basmanız yeterlidir.
- i** Suda az miktarda renk değişimi olabilir. Bu sağlığa zararlı değildir ve tadı etkilemez.

Filtre yıkama yakl. 500 ml sonra otomatik olarak durur.
Ekranda **LÜTFEN SECİN** belirir. Filtre etkinleştirilmiştir.

Su sertliğini tespit etme ve ayarlama

Su sertliği ne kadar fazlaysa IMPRESSA'nın kireçten arındırma işlemi de o kadar sık uygulanmalıdır. Bu nedenle su sertliğini ayarlamak önemlidir.

Su sertliği 1°dH ve 30°dH değerleri arasında kademesiz olarak ayarlanabilir. Ayrıca devre dışı da bırakılabilir, yani IMPRESSA kireçten arındırılması gerektiğini bildirmez.

- i CLARIS filtre kartuşu kullanıldığında ve etkin olduğunda su sertliği ayarlanamaz.

Teslimat kapsamında bulunan Aquadur® test şeritleri ile su sertliği tespit edilebilir.

- ▶ Test şeridini kısaca (bir saniye) akan suyun altına tutun. Test şeridindeki suyu silkeleyin.
- ▶ Yakl. bir dakika bekleyin.
- ▶ Su sertlik derecesini Aquadur® test şeridindeki renk değişimi ve ambalaj üzerindeki açıklamaya göre okuyun. Şimdi su sertliğini ayarlayabilirsiniz.

Örnek: Su sertliğini 16°dH'dan 25°dH'ya değiştirmek için.

Ön koşul: Ekranda **LÜTFEN SECİN** gösterilir.

- ▶ Rotary Switch kumanda düğmesinin kapağını açın.
- ▶ **BAKIM** belirene **kadar** Rotary Switch kumanda düğmesine basın.
- ▶ **SERTLİK 16°dH** görüntülenene kadar Rotary Switch kumanda düğmesini çevirin.
- ▶ Program seçeneğini onaylamak için Rotary Switch kumanda düğmesine basın.
16°dH
- ▶ **25°dH** görüntülenene kadar Rotary Switch kumanda düğmesini çevirin.
- ▶ Ayarı onaylamak için Rotary Switch kumanda düğmesine basın.
Ekranda bir an için **HAFIZAYA ALDI ✓** belirir.
SERTLİK 25°dH
- ▶ Ekranda **ÇIK** görüntülenene dek Rotary Switch kumanda düğmesini çevirin.
- ▶ Programlama modundan çıkmak için Rotary Switch kumanda düğmesine basın.
Ekranda **LÜTFEN SECİN** belirir.

Deęirmeni ayarlama

Kahve deęirmeni kademesiz bir řekilde kahvenizin kavurma derecesine gre ayarlanabilir.

DİKKAT

ętme derecesi, kahve deęirmeni alıřmıyorken ayarlandığında, ętme derecesi ayarı iin olan dner dęme hasar grebilir.

- ▶ ętme derecesinin ayarı yalnızca deęirmen alıřırken deęiřtirilmelidir.

ętme derecesi ayarının doęru olduęu, kahvenin kahve aęzından eřit bir řekilde akmasından anlařılır. Ayrıca ince, yoęun bir krema olur.

rnek: Bir kahvenin hazırlanması sırasında ętme derecesini deęiřtirmek iin.

- ▶ ekirdek haznesinin kapaęını aın.
- ▶ Kahve aęzının altına bir fincan yerleřtirin.
- ☞ ▶ 1 Kahve dęmesine basın.

Deęirmen alıřmaya bařlar, ekranda **1 KAHVE** belirir.

- ▶ Deęirmenin alıřması sırasında ętme derecesi ayarı dner dęmesini istedięiniz pozisyona ayarlayın.
- ętme derecesi ayarlıdır, kahve hazırlanır.

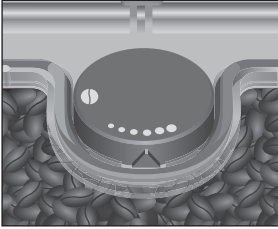

Ama

IMPRESSA'nın alıřtırılmasıyla yıkama iřlemi otomatik olarak talep edilir ve bakım dęmesine basarak bařlatılır.

Programlama modunda, bu ayarı deęiřtirerek makinenin aılma sırasındaki yıkamayı otomatik olarak gerekleřtirmesini saęlayabilirsiniz (bkz. Blm 4 "Programlama modunda kalıcı ayar – Yıkama").

n kořul: IMPRESSA řebeke řalterinden aılmış, Ama/Kapama dęmesi  yanıyor (stand by) olmalıdır.

- ☞ ▶ IMPRESSA'yı alıřtırmak iin Ama/Kapama dęmesine basın.

Ekranda bir an iin **HOS GELDİNİZ JURA** belirir.

ISITİYOR

BAKIM BASIN, bakım dęmesi c yanar.

1 Hazırlama ve çalıştırma



- ▶ Kahve ağzının altına bir kap yerleştirin.
- ⚙️ ▶ Bakım düğmesine basın.
Makine yıkanır ve yıkama işlemi otomatik olarak durur.
Ekranında **LÜTFEN SECİN** belirir, IMPRESSA'nız artık çalışmaya hazırdır.

Kapatma



IMPRESSA'nızı kapattığınızda, özel kahvenizin veya sütün hazırlan-
dığı ağızlar temizlenir.

- ▶ Kahve ağzının ve köpürtücünün altına birer kap yerleştirin.
- ⏻ ▶ Açma/Kapama düğmesine basın.
Ekranında **CİHAZ YIKIYOR** belirir, kahve ağzı yıkanır.
CIKIŞ SAĞ / BAKIM BASIN.
- ⚙️ ▶ Bakım düğmesine basın.
CİHAZ YIKIYOR, sağ kahve ağzı yıkanır.
IMPRESSA kapalı, Açma/Kapama düğmesi Q yanıyor.
- i** IMPRESSA kapatıldığında bir cızırdama sesi duyulabilir. Bu sis-
temle ilgilidir ve makineyi etkilemez.

2 Kumanda seçeneklerini tanıyın

IMPRESSA size bir düğme ile mükemmel bir kahve veya özel sütlü kahve hazırlar. Bunun dışında, kahvenin yoğunluğunu ve sıcaklığını, su miktarını kendi isteklerinize göre ayarlayabilirsiniz.

Bu bölümde örneklerle tüm kullanım seçenekleri tanıtılır. IMPRESSA'nızı tanımanız için bu bölümde sunulanları bir kere etkin bir şekilde kullanmanızı öneririz. Karşılığını alacaksınız.

Aşağıdaki kumanda seçeneklerini öğrenin:

- Bir düğme ile hazırlama
- Hazırlık **öncesinde** ve **esnasında** bir seferlik ayar
- Su miktarını kalıcı olarak fincan büyüklüğüne uyarlama
- Programlama modunda kalıcı ayarlar

i Bir özel kahve veya özel sütlü kahve ya da sıcak su hazırlanırken, istediğiniz zaman hazırlama işlemini durdurabilirsiniz. Bunun için herhangi bir düğmeye basın.

@ IMPRESSA'nızı bilgisayar başında kolayca tanımayı tercih ederseniz, www.jura.com adresinde etkileşimli öğrenme programı olan Knowledge Builder uygulamasını kullanabilirsiniz.

Bir düğme ile hazırlama

En sevdiğiniz özel kahveyi bir düğme ile hazırlayın. Tüm özel kahve türleri bu şekilde hazırlanır.

Örnek: Bir kahve hazırlamak için.

Ön koşul: Ekranda **LÜTFEN SECİN** gösterilir.

- ▶ Kahve ağzının altına bir fincan yerleştirin.
- ▶ 1 Kahve düğmesine basın.

1 KAHVE ve önceden ayarlanan kahve yoğunluğu gösterilir.

Önceden ayarlanmış su miktarı fincana akar. Hazırlanma otomatik olarak durur, ekranda bir an için **BUYRUN** belirir. Ardından **LÜTFEN SECİN** görüntülenir.

i **İki kahve** hazırlamak için kahve ağzının altına iki fincan koyup 2 Kahve düğmesine **☞** basın.



2 Kumanda seçeneklerini tanıyın

Hazırlık öncesinde ve esnasında bir seferlik ayar

Kahvenin yoğunluğunu hazırlama işleminden önce değiştirme

Hazırlık öncesinde ve esnasında çeşitli ayarlar yapabilirsiniz. Bu bir seferlik ayarlar her zaman aynı şekilde uygulanır ve kaydedilmez.

Hazırlama işleminden önce **Café à la carte** kahvenin yoğunluğunu değiştirebilirsiniz. Aşağıdaki kahve yoğunlukları seçilebilir:

- ☉ (hafif)
- ☉☉ (yumuşak)
- ☉☉☉ (normal)
- ☉☉☉☉ (sert)
- ☉☉☉☉☉ (ekstra)

Örnek: Sert bir Café à la Carte hazırlamak için.

Ön koşul: Ekranda **LÜTFEN SECİN** gösterilir.

- ▶ Kahve ağzının altına bir fincan yerleştirin.
- ▶ Rotary Switch kumanda düğmesinin kapağını açın.



- ▶ Café à la carte düğmesine basın.

A LA CARTE ve önceden ayarlanan kahve yoğunluğu gösterilir



- ▶ **A LA CARTE ☉☉☉☉** görüntülenene kadar Rotary Switch kumanda düğmesini çevirin.



- ▶ **A LA CARTE ☉☉☉☉ görüntülenirken** Rotary Switch kumanda düğmesine basın.

A LA CARTE ☉☉☉☉, önceden ayarlanan su miktarı fincana akar. Hazırlanma otomatik olarak durur, ekranda bir an için **BUYRUN** belirir. Ardından **LÜTFEN SECİN** görüntülenir.



Su miktarını hazırlık esnasında değiştirme



Su miktarını kalıcı olarak fincan büyüklüğüne uyarlama



Tüm kahve ürünlerinin önceden ayarlanan **su miktarı**, hazırlık esnasında Rotary Switch kumanda düğmesi çevrilerek değiştirilebilir.

Örnek: 110 ML ile bir kahve hazırlamak için.

Ön koşul: Ekranda **LÜTFEN SECİN** gösterilir.

- ▶ Kahve ağzının altına bir fincan yerleştirin.
- ▶ Rotary Switch kumanda düğmesinin kapağını açın.
- ☞ ▶ 1 Kahve düğmesine basın.
1 KAHVE ve önceden ayarlanan kahve yoğunluğu gösterilir. Pişirme işlemi başlar ve kahve fincana akar.
- ☞ ▶ Pişirme işlemi **esnasında** 1 KAHVE 110 ML görüntülenene dek Rotary Switch kumanda düğmesini çevirin. Ayarlanan su miktarı fincana akar. Hazırlanma otomatik olarak durur, ekranda bir an için **BUYRUN** belirir. Ardından **LÜTFEN SECİN** görüntülenir.

Tüm özel kahve, Cappuccino, Latte macchiato, sıcak su porsiyonu ve süt porsiyonu için su miktarını kolayca ve kalıcı olarak fincan büyüklüğüne göre ayarlayabilirsiniz. Aşağıdaki örnekte gösterildiği gibi su miktarı bir kere ayarlanır. Tüm hazırlama işlemlerinde bu miktar akar.

Su miktarının fincan büyüklüğüne göre kalıcı ayarı her zaman bu şekilde yapılır.

Örnek: Bir Espresso için su miktarını **sürekli olarak** ayarlamak için.

Ön koşul: Ekranda **LÜTFEN SECİN** gösterilir.

- ▶ Kahve ağzının altına bir Espresso fincanı yerleştirin.
- ☞ ▶ 1 Espresso düğmesine basın ve **basılı tutun**.
1 ESPRESSO ve ayarlanan kahve yoğunluğu gösterilir.
- ☞ ▶ **YETERLİ KAHVE?** belirene kadar Espresso düğmesini **basılı tutmaya devam edin**.
- ☞ ▶ 1 Espresso **düğmesini bırakın**.
Kahve hazırlama işlemi başlar ve Espresso fincana akar.
- ▶ Fincana yeterli miktarda Espresso olduğu anda herhangi bir düğmeye basın.
Hazırlama işlemi durur. Ekranda bir an için **HAFIZAYA ALDI ✓** belirir. Bir Espresso için ayarlanan su miktarı kalıcı olarak kaydedilir. Ekranda **LÜTFEN SECİN** belirir.
- i** Bu ayarlamayı, bu işlemi tekrarlayarak istediğiniz zaman değiştirebilirsiniz.

2 Kumanda seçeneklerini tanıyın

Programlama modunda kalıcı ayarlar



IMPRESSA makinenizi kolayca kendi sevdiğiniz kahve türleri ve çeşitlerine göre ayarlayabilirsiniz. Rotary Switch kumanda düğmesinin çevrilmesi veya basılması ile program seçenekleri arasında gezinebilir ve istediğiniz ayarları kalıcı olarak kaydedebilirsiniz.

Rotary Switch kumanda düğmesi ile kalıcı olarak şu ayarları yapabilirsiniz:

Programlama modunda ayarlar her zaman aynı şekilde yapılır.

Program seçeneği	Alt seçenek	Açıklama
BAKIM	C-TEMİZLE., CIHAZ YIKAMA, CAPPUCCINO YIKAMA, CIHAZ TEMİZLEME, CIHAZ KIREC ÇÖZ, FILTRE DEĞİSTİRİN	► İsteddiğiniz bakım programını seçin. Herhangi bir işlem uygulamadığınızda BAKIM program seçeneğindeki programlama modundan yakl. beş saniye sonra otomatik olarak çıkılır.
URUNLER	URUN SECİN	► Özel kahve ve süt ürünleri veya sıcak su için ayarınızı seçin.
FILTRE	FILTRE EVET FILTRE HAYIR	► IMPRESSA makinenizi CLARIS filtre kartuşu ile mi yoksa olmadan mı çalıştıracağınızı seçin.
SERTLIK (sadece filtre etkin olmadığında görüntülenir)	SERTLIK DEVRE DISI, 1 °FH – 30 °FH	► Su sertliğini ayarlayın.
ENERJİ TASARRUF	TASARRUF HAYIR, TASARRUF KADEME 1, TASARRUF KADEME 2	► Bir enerji tasarruf modu (E.S.M., Energy Save Mode) seçin.
– KAPAT	0.5 SAAT – 15 SAAT	► IMPRESSA'nın kaç saat sonra otomatik olarak kapanacağını ayarlayın.
YIKAMALAR	YIK.BASLAT, CAPPU-YIKA	► Açılma sırasındaki yıkamanın el ile mi yoksa otomatik olarak mı başlatılacağını ayarlayın. ► Cappuccino yıkama talebinin hemen mi yoksa bir sütlü özel kahve hazırlandıktan 10 dakika sonra mı verileceğini ayarlayın.

Program seçeneği	Alt seçenek	Açıklama
SIFIRLAMA	TEK URUN, TUM URUNL , FAB. AYARI, SISTEM BOS	► Tüm ürünlerin kalıcı olarak ayarlanmış değerlerini fabrika ayarlarına geri döndürün.
KITLİ	TEK URUN, ÖN SEÇİM, BAKIMLAR	► Tek ürünlerin düğmelerini, kahve yoğunluğu ön seçimini (Café à la carte için) veya bakım programlarını engelleyin.
BİLGİ		► Hazırlanan tüm özel kahve ve özel süt ürünlerini topluca görün ve bakım durumunu sorgulayın.
SAYAC		► Tüketiminizi sizin belirleyeceğiniz bir süre için kaydedebilirsiniz. Bu sayacı istediğiniz zaman sıfırlayabilirsiniz.
GÖSTERGE	ML/OZ	► Su miktarının birimini seçin.
LİSAN		► Dilinizi seçin.
ÇIK		► Programlama modundan çıkın.

Örnek: 1 Espresso'nun kahve yoğunluğu 'den (sert) 'ye (normal) değiştirmek için.

Ön koşul: Ekranda **LÜTFEN SEÇİM** gösterilir.

► Rotary Switch kumanda düğmesinin kapağını açın.



► **BAKIM** belirene **kadar** Rotary Switch kumanda düğmesine basın.



► Ekranda **ÜRÜNLER** görüntülenene dek Rotary Switch kumanda düğmesini çevirin.



► Program seçeneğini onaylamak için Rotary Switch kumanda düğmesine basın.

ÜRÜN SEÇİM



Sonraki adımda, ayarlamamanın yapılacağı ürünün düğmesini seçin. Burada ürün hazırlanmaz.



► 1 Espresso düğmesine basın.

SU 45 ML



► Ekranda **AROMA**  görüntülenene dek Rotary Switch kumanda düğmesini çevirin.

2 Kumanda seçeneklerini tanıyın

- ▶ Program seçeneğini onaylamak için Rotary Switch kumanda düğmesine basın.
KOYU
- ▶ Ekranda **NORMAL** görüntülenene dek Rotary Switch kumanda düğmesini çevirin.
- ▶ Uyarı onaylamak için Rotary Switch kumanda düğmesine basın.
Ekranda bir an için **HAFIZAYA ALDI ✓** belirir.
AROMA
- ▶ Ekranda **CIK** görüntülenene dek Rotary Switch kumanda düğmesini çevirin.
- ▶ Program seçeneğinden çıkmak için Rotary Switch kumanda düğmesine basın.
URUN SECIN
- ▶ Ekranda **CIK** görüntülenene dek Rotary Switch kumanda düğmesini çevirin.
- ▶ Program seçeneğinden çıkmak için Rotary Switch kumanda düğmesine basın.
URUNLER
- ▶ Ekranda **CIK** görüntülenene dek Rotary Switch kumanda düğmesini çevirin.
- ▶ Programlama modundan çıkmak için Rotary Switch kumanda düğmesine basın.
LUTFEN SECIN

Bilgileri ve bakım durumunu sorgulama

BILGI program seçeneğinde şu bilgileri sorgulayabilirsiniz:

- Hazırlanan kahve türleri, süt türleri ve sıcak su sayıları
- Bakım durumu ve uygulanan bakım programlarının sayısı (temizleme, kireç çözme, filtre değişimi, Cappuccino temizliği)
- Yazılım sürümü

Ön koşul: Ekranda **LUTFEN SECIN** gösterilir.

- ▶ Rotary Switch kumanda düğmesinin kapağını açın.
- ▶ Ekranda **BAKIM** görüntülenene **kadar** Rotary Switch kumanda düğmesine basın.
- ▶ Ekranda **BILGI** görüntülenene dek Rotary Switch kumanda düğmesini çevirin.

- ▶ Program seçeneğini onaylamak için Rotary Switch kumanda düğmesine basın.
TOPLAN, hazırlanacak olan tüm özel kahve ve süt ürünlerinin toplam sayısı görüntülenir.
- ▶ Daha fazla bilgi almak için Rotary Switch kumanda düğmesini döndürün.
- i** Uygulanan bakım programlarının sayısının yanı sıra ilgili bakım durumu da gösterilebilir. Durum çubuğu güncel bakım durumunu gösterir. Durum çubuğu tamamen dolmuşsa, IMPRESSA'nız ilgili bakım programını gerektirir.
- ▶ Program seçeneğinden çıkmak için Rotary Switch kumanda düğmesine basın.
BILGI
- ▶ Ekranda **CIK** görüntülenene dek Rotary Switch kumanda düğmesini çevirin.
- ▶ Programlama modundan çıkmak için Rotary Switch kumanda düğmesine basın.
LUTFEN SECIN

Sayaç

SAYAC program seçeneğinde tüketiminizi sizin belirleyeceğiniz bir süre için kaydedebilirsiniz. Bu sayacı istediğiniz zaman sıfırlayabilirsiniz.

Örnek: Sayacı sıfırlamak için.

Ön koşul: Ekranda **LUTFEN SECIN** gösterilir.

- ▶ Rotary Switch kumanda düğmesinin kapağını açın.
- ▶ Ekranda **BAKIM** görüntülenene **kadar** Rotary Switch kumanda düğmesine basın.
- ▶ Ekranda **SAYAC** görüntülenene dek Rotary Switch kumanda düğmesini çevirin.
- ▶ Program seçeneğini onaylamak için Rotary Switch kumanda düğmesine basın.
TOPLAN, hazırlanacak olan tüm özel kahve ve süt ürünlerinin toplam sayısı görüntülenir.
- i** Rotary Switch kumanda düğmesini çevirerek başka bilgileri sorgulayabilirsiniz.

2 Kumanda seçeneklerini tanıyın

- ▶ Rotary Switch kumanda düğmesine basın.
SILIN HAYIR
- ▶ Sayacı sıfırlamak istemiyorsanız Rotary Switch kumanda düğmesine basın.
- ▶ Ekranda SILIN EVET görüntülenene dek Rotary Switch kumanda düğmesini çevirin.
- ▶ Ayarı onaylamak için Rotary Switch kumanda düğmesine basın.
Ekranda bir an için OK belirir.
SAYAC
- ▶ Ekranda ÇIK görüntülenene dek Rotary Switch kumanda düğmesini çevirin.
- ▶ Programlama modundan çıkmak için Rotary Switch kumanda düğmesine basın.
LÜTFEN SEÇİN

3 Bir düğme ile hazırlama

Bu bölümde kahve ve sütlü özel kahvelerin yanı sıra sıcak suyu başka bir ayar yapmadan nasıl hazırlayacağınız açıklanır.

Bölüm 2 "Kumanda seçeneklerini tanıyın" başlığı altında bireysel isteklerinize uygun ayarları yapmayı öğrenirsiniz. Ya da Bölüm 4 "Programlama modundaki kalıcı ayarlar"dan yararlanın.

- i** Bir özel kahve veya sütlü özel kahve ya da sıcak su hazırlanırken, istediğiniz zaman hazırlama işlemini durdurabilirsiniz. Bunun için herhangi bir düğmeye basın.
- i** Hazırlama esnasında önceden ayarlanan su miktarı Rotary Switch kumanda düğmesi çevrilerek ayarlanabilir.
- @** Özel kahve türlerinin hazırlanmasını çevrimiçi de deneyebilirsiniz. www.jura.com sayfasında Knowledge Builder uygulamasını ziyaret edin.

Espresso

İtalya'dan bir numaralı klasik. Espresso gibi sıkı bir kremaya sahip.

Örnek: Bir Espresso hazırlamak için.

Ön koşul: Ekranda **LÜTFEN SECİN** gösterilir.

► Kahve ağzının altına bir Espresso fincanı yerleştirin.

☞ ► 1 Espresso düğmesine basın.

1 ESPRESSO ve önceden ayarlanan kahve yoğunluğu gösterilir.

Önceden ayarlanmış su miktarı fincana akar. Hazırlanma otomatik olarak durur, ekranda bir an için **BUYRUN** belirir.

Ardından **LÜTFEN SECİN** görüntülenir.

- i** **İki Espresso** hazırlamak için kahve ağzının altına iki Espresso fincanı koyup 2 Espresso düğmesine ☞ basın.



3 Bir düğme ile hazırlama

Kahve



Örnek: Bir kahve hazırlamak için.

Ön koşul: Ekranda **LÜTFEN SECİN** gösterilir.

► Kahve ağzının altına bir kahve fincanı yerleştirin.



► 1 Kahve düğmesine basın.

1 KAHVE ve önceden ayarlanan kahve yoğunluğu gösterilir.

Önceden ayarlanmış su miktarı fincana akar. Hazırlanma otomatik olarak durur, ekranda bir an için **BUYRUN** belirir. Ardından **LÜTFEN SECİN** görüntülenir.



İki kahve hazırlamak için kahve ağzının altına iki fincan koyup 2 Kahve düğmesine  basın.

Café à la Carte

Hazırlama işleminden **önce** Café à la carte **kahvenin yoğunluğunu** değiştirebilirsiniz.

Örnek: Sert () bir Café à la carte hazırlamak için.

Ön koşul: Ekranda **LÜTFEN SECİN** gösterilir.

► Kahve ağzının altına bir fincan yerleştirin.

► Rotary Switch kumanda düğmesinin kapağını açın.



► Café à la carte düğmesine basın.

A LA CARTE 



► **A LA CARTE**  görüntülenene kadar Rotary Switch kumanda düğmesini çevirin.



► **A LA CARTE**  **görüntülenirken** Rotary Switch kumanda düğmesine basın.

A LA CARTE , önceden ayarlanan su miktarı fincana akar. Hazırlanma otomatik olarak durur, ekranda bir an için **BUYRUN** belirir. Ardından **LÜTFEN SECİN** görüntülenir.

Latte macchiato, Cappuccino

IMPRESSA'nız bir düğme ile size bir Latte macchiato veya Cappuccino hazırlar. Bardak veya fincan bu esnada kaydırılmamalıdır.

Örnek: Bir Latte macchiato hazırlamak için.

Ön koşul: Ekranda **LÜTFEN SECİN** gösterilir.

- ▶ Cappuccino köpürtücünün koruyucu kapağını çıkarın.
- ▶ Köpürtücüye süt hortumunu takın. Bir Tetrapak süt için uzun, süt kabı için kısa hortumu kullanın.
- ▶ Diğer ucunu Tetrapak süte yerleştirin veya süt kabı ile birleştirin.

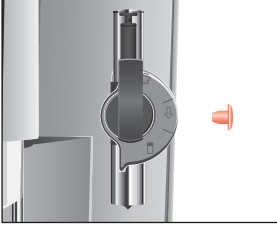

- ▶ Köpürtücünün altına bir bardak yerleştirin.

i Eğer **profesyonel Cappuccino köpürtücüyü** kullanırsanız, seçme kolunu süt köpüğü pozisyonuna  getirin.



- ▶ Latte macchiato düğmesine basın.

LATTE MAC ve kahvenin yoğunluğu gösterilir.

Süt köpüğü hazırlanır. İşlem, önceden ayarlanan süt miktarına ulaştığında otomatik olarak durur.



Sıcak sütün süt köpüğünden ayrıldığı kısa bir ara verilir. Böylece Latte macchiato'nun tipik tabakaları oluşur. Bu aranın süresi programlama modunda ayarlanabilir.

Kahve hazırlanmaya başlar. Önceden ayarlanmış su miktarı bardağa akar. Hazırlanma otomatik olarak durur, ekranda bir an için **BUYRUN** belirir. Ardından **LÜTFEN SECİN** görüntülenir.

Köpürtücünün sorunsuzca çalışması için bunu düzenli olarak yıkamanız ve temizlemeniz gerekmektedir. Açıklamalar için bkz. Bölüm 5 "Bakım – Cappuccino köpürtücü".

Çekilmiş Kahve

Çekilmiş kahve için doldurma hunisi aracılığıyla ikinci bir kahve türü (örneğin kafeinsiz) kullanabilirsiniz.

- i** Asla iki silme dozaj kaşığından fazla çekilmiş kahve doldurulmamalıdır.
- i** Çok ince çekilmiş kahve kullanılmamalıdır. Aksi takdirde sistem tıkanabilir ve kahve yalnızca damla damla akar.
- i** Çekilmiş kahveyi az doldurduysanız **YETERSİZ TOZ** görüntülenir ve IMPRESSA işlemi iptal eder.

Çekilmiş kahve ile yapılan tüm özel kahve ürünlerinin hazırlanması bu sıraya göre gerçekleşir.

Örnek: Çekilmiş kahve ile bir fincan kahve hazırlamak için.

- ▶ Kahve ağzının altına bir fincan yerleştirin.
- ▶ Çekilmiş kahve için olan doldurma hunisinin kapağını açın.
- ▶ Rotary Switch kumanda düğmesinin kapağını açın.
- ▶ Çekilmiş kahve düğmesine basın.

TOZ DOLDURUN / LÜTFEN SECİN

- ▶ Bir adet silme dozaj kaşığı çekilmiş kahveyi doldurma hunisine doldurun.
- ▶ Çekilmiş kahve için olan doldurma hunisinin kapağını kapatın.

☞ ▶ 1 Kahve düğmesine basın.

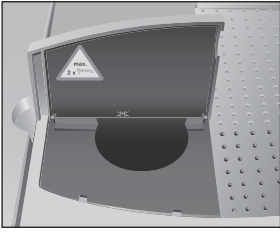

1 KAHVE, önceden ayarlanan su miktarı fincana akar. Hazırlanma otomatik olarak durur, ekranda bir an için **BUYRUN** belirir. Ardından **LÜTFEN SECİN** görüntülenir.



Sıcak Süt ve Süt Köpüğü

i Bu bölüm **profesyonel** ve **Easy Cappuccino köpürtücü** için geçerlidir.

Sıcak süt veya süt köpüğü hazırlamak için iki seçeneğiniz var:

- Süt porsiyonu 
 - Önceden ayarlanan süt miktarı hazırlanır.
- Süt 
 - Hazırlama işlemi herhangi bir düğmeye basılarak durdurulana dek süt hazırlanır.



Örnek: Süt köpüğünü hazırlamak için.

Ön koşul: Ekranda **LÜTFEN SECİN** gösterilir.

- ▶ Köpürtücünün koruyucu kapağını çıkarın.
- ▶ Köpürtücüye süt hortumunu takın. Bir Tetrapak süt için uzun, süt kabı için kısa hortumu kullanın.
- ▶ Diğer ucunu Tetrapak süte yerleştirin veya süt kabı ile birleştirin.
- ▶
- ▶ Köpürtücünün altına bir fincan yerleştirin.

i Eğer **profesyonel Cappuccino köpürtücüyü** kullanırsanız, seçme kolunu süt köpüğü pozisyonuna  çevirin.

i Eğer **sütü ısıtmak** istiyorsanız, profesyonel Cappuccino köpürtücünün seçme kolunu süt pozisyonuna  getirin.

-  ▶ Seçme düğmesi ile süt porsiyonu  sembolünü seçin.
-  ▶ Seçme düğmesine basın.
SÜT, süt köpürtülür. Hazırlama işlemi, önceden ayarlanan süt miktarına ulaşınca otomatik olarak durur. Ekranda **LÜTFEN SECİN** belirir.

Köpürtücünün sorunsuzca çalışması için bunu düzenli olarak yıkamanız ve temizlemeniz gerekmektedir. Açıklamalar için bkz. Bölüm 5 "Bakım – Cappuccino köpürtücü".

3 Bir düğme ile hazırlama

Sıcak Su

Sıcak su hazırlamak için iki seçeneğiniz var:

- Sıcak su porsiyonu ☕
 - Önceden ayarlanmış su miktarı fincana akar.
- Sıcak su ⚡
 - Hazırlama işlemi herhangi bir düğmeye basılarak durdurulana dek sıcak su ağızından su akar.

Sıcak suyun hazırlanması sırasında şu sıcaklıkları seçebilirsiniz:

- Düşük
- Normal
- Sıcak



Sıcak su sıçramaları nedeniyle haşlanma tehlikesi.

- ▶ Cilt ile doğrudan temas etmesinden kaçınınız.

Örnek: Bir **porsiyon** sıcak suyu şu şekilde hazırlarsınız.

Ön koşul: Ekranda **LÜTFEN SEÇİN** gösterilir.

- ▶ Sıcak su ağızının altına bir fincan yerleştirin.

- ☉ ▶ Seçici düğme ile sıcak su porsiyonu sembolünü ☕ seçin.
- ⏻ ▶ Seçme düğmesine basın.

ISI ve önceden ayarlanan sıcaklık gösterilir.

- i** Seçici düğmeye birkaç kere basarak (**yakl. 2 sn içerisinde**) sıcaklığı kendiniz ayarlayabilirsiniz. Bu ayar kaydedilmez.

SU, önceden ayarlanan su miktarı fincana akar. Hazırlanma otomatik olarak durur, ekranda **LÜTFEN SEÇİN** belirir.



4 Programlama modunda kalıcı ayarlar

Ürünler

ÜRÜNLER program seçeneği altında kahve ve sütlü özel kahvelerin yanı sıra sıcak su için istediğiniz ayarları yapabilirsiniz.

Şu ayarları kalıcı olarak uygulayabilirsiniz:

Ürün	Miktar	Kahvenin yoğunluğu	Sıcaklık
1 Espresso, 1 Caffee	25 ML – 240 ML	☉ (hafif), ☉☉ (yumuşak), ☉☉☉ (normal), ☉☉☉☉ (sert), ☉☉☉☉☉ (ekstra)	NORMAL, YUKSEK
2 Espresso, 2 Kahve (fincan başına)	25 ML – 240 ML	–	NORMAL, YUKSEK
Café à la Carte	25 ML – 240 ML	–	NORMAL, YUKSEK
Latte macchiato, Cappuccino	Süt miktarı: 3 SAN – 120 SAN Ara: ☉ SAN – 60 SAN Su miktarı: 25 ML – 240 ML	☉ (hafif), ☉☉ (yumuşak), ☉☉☉ (normal), ☉☉☉☉ (sert), ☉☉☉☉☉ (ekstra)	NORMAL, YUKSEK
Süt porsiyonu	3 SAN – 120 SAN	–	–
Süt	–	–	–
Sıcak su porsiyonu	25 ML – 450 ML	–	DUSUK, NORMAL, SICAK
Sıcak su	–	–	DUSUK, NORMAL, SICAK

Programlama modunda kalıcı ayarlar her zaman aynı şekilde yapılır.

Örnek: Latte macchiato için süt miktarını 16 SAN'den 20 SAN'ye, arayı 30 SAN'den 40 SAN'ye ve su miktarını 45 ML'den 40 ML'ye değiştirmek için.

Ön koşul: Ekranda LÜTFEN SECİN gösterilir.

► Rotary Switch kumanda düğmesinin kapağını açın.



► BAKIM belirene kadar Rotary Switch kumanda düğmesine basın.

4 Programlama modunda kalıcı ayarlar

- ▶ Ekranda **URUNLER** görüntülenene dek Rotary Switch kumanda düğmesini çevirin.
- ▶ Program seçeneğini onaylamak için Rotary Switch kumanda düğmesine basın.
URUN SECIN
- ▶ Sonraki adımda, ayarlamamanın yapılacağı ürünün düğmesini seçin. Burada ürün hazırlanmaz.
- ▶ Latte macchiato düğmesine basın.
KAHVE 45 ML
- ▶ Program seçeneğini onaylamak için Rotary Switch kumanda düğmesine basın.
KAHVE 45 ML
- ▶ Ekranda **KAHVE 40 ML** görüntülenene dek Rotary Switch kumanda düğmesini çevirin.
- ▶ Ayarı onaylamak için Rotary Switch kumanda düğmesine basın.
Ekranda bir an için **HAFIZAYA ALDI ✓** belirir.
KAHVE 40 ML
- ▶ Ekranda **SUT 15 SAN** görüntülenene dek Rotary Switch kumanda düğmesini çevirin.
- ▶ Program seçeneğini onaylamak için Rotary Switch kumanda düğmesine basın.
SUT 16 SAN
- ▶ Ekranda **SUT 20 SAN** görüntülenene dek Rotary Switch kumanda düğmesini çevirin.
- ▶ Ayarı onaylamak için Rotary Switch kumanda düğmesine basın.
Ekranda bir an için **HAFIZAYA ALDI ✓** belirir.
SUT 20 SAN
- ▶ Ekranda **ARA 30 SAN** görüntülenene dek Rotary Switch kumanda düğmesini çevirin.
- ▶ Program seçeneğini onaylamak için Rotary Switch kumanda düğmesine basın.
ARA 30 SAN
- ▶ Ekranda **ARA 40 SAN** görüntülenene dek Rotary Switch kumanda düğmesini çevirin.

- ▶ Ayarı onaylamak için Rotary Switch kumanda düğmesine basın.
Ekranda bir an için **HAFIZAYA ALDI ✓** belirir.
ARA 40 SEC
- ▶ Ekranda **CIK** görüntülenene dek Rotary Switch kumanda düğmesini çevirin.
- ▶ Program seçeneğinden çıkmak için Rotary Switch kumanda düğmesine basın.
URUN SECIN
- ▶ Ekranda **CIK** görüntülenene dek Rotary Switch kumanda düğmesini çevirin.
- ▶ Program seçeneğinden çıkmak için Rotary Switch kumanda düğmesine basın.
URUNLER
- ▶ Ekranda **CIK** görüntülenene dek Rotary Switch kumanda düğmesini çevirin.
- ▶ Programlama modundan çıkmak için Rotary Switch kumanda düğmesine basın.
LUTFEN SECIN

Enerji tasarruf modu (Energy Save Mode, E.S.M.®)

IMPRESSA'nızı farklı enerji tasarrufu modlarına ayarlayabilirsiniz:

- **TASARRUF HAYIR**
 - IMPRESSA her zaman çalışmaya hazırdır.
 - Tüm kahve ve sütlü özel kahveler ve sıcak su beklemeden hazırlanabilir.
- **TASARRUF KADEME 1**
 - IMPRESSA sadece kahve ürünleri ve sıcak su için her zaman çalışmaya hazır.
 - Süt hazırlamadan önce makine ısınmalıdır.
- **TASARRUF KADEME 2**
 - IMPRESSA son hazırlama işleminden yakl. beş dakika sonra tasarruf sıcaklığına geçer ve hazır değildir.
 - Kahve, sıcak su veya süt hazırlama işleminden önce cihaz ısınmalıdır.

Örnek: Enerji tasarrufu modunu (E.S.M., Energy Save Mode) **TASARRUF KADEME 1**'den **TASARRUF KADEME 2**'ye değiştirmek için.

Ön koşul: Ekranda **LUTFEN SECIN** gösterilir.

- ▶ Rotary Switch kumanda düğmesinin kapağını açın.
- 🕒 ▶ **BAKIM** belirene **kadar** Rotary Switch kumanda düğmesine basın.
- 🔄 ▶ Ekranda **ENERJİ TASARRUF .1** görüntülenene dek Rotary Switch kumanda düğmesini çevirin.
- 🕒 ▶ Program seçeneğini onaylamak için Rotary Switch kumanda düğmesine basın.
TASARRUF KADEME 1
- 🔄 ▶ Ekranda **TASARRUF KADEME 2** görüntülenene dek Rotary Switch kumanda düğmesini çevirin.
- 🕒 ▶ Ayarı onaylamak için Rotary Switch kumanda düğmesine basın.
Ekranda bir an için **HAFIZAYA ALDI ✓** belirir.
ENERJİ TASARRUF .2
- 🔄 ▶ Ekranda **ÇIK** görüntülenene dek Rotary Switch kumanda düğmesini çevirin.
- 🕒 ▶ Programlama modundan çıkmak için Rotary Switch kumanda düğmesine basın.
LÜTFEN SEÇİN

Otomatik kapanma

IMPRESSA makinenizin otomatik kapanma işlevi kullanarak enerji tasarruf edebilirsiniz. Bu işlev etkin olduğunda IMPRESSA, makinede yapılan son işlemden sonra ayarlanan süre sonunda otomatik olarak kapanır.

i Otomatik kapanma, 0,5 ile 15 saat arasında ayarlanabilir.

Örnek: Otomatik kapanmayı **2 SAAT**'den **1 SAAT**'ye ayarlamak için.

Ön koşul: Ekranda **LÜTFEN SEÇİN** gösterilir.

- ▶ Rotary Switch kumanda düğmesinin kapağını açın.
- 🕒 ▶ **BAKIM** belirene **kadar** Rotary Switch kumanda düğmesine basın.
- 🔄 ▶ Ekranda **- KAPAT 2 SAAT** görüntülenene dek Rotary Switch kumanda düğmesini çevirin.
- 🕒 ▶ Program seçeneğini onaylamak için Rotary Switch kumanda düğmesine basın.
- KAPAT 2 SAAT
- 🔄 ▶ Ekranda **- KAPAT 1 SAAT** görüntülenene dek Rotary Switch kumanda düğmesini çevirin.

- ▶ Ayarı onaylamak için Rotary Switch kumanda düğmesine basın.
Ekranında bir an için **HAFIZAYA ALDI ✓** belirir.
- KAPAT 1 SAAT
- ▶ Ekranında **CIK** görüntülenene dek Rotary Switch kumanda düğmesini çevirin.
- ▶ Programlama modundan çıkmak için Rotary Switch kumanda düğmesine basın.
LUTFEN SECIN

Yıkama işlemleri

Açılma sırasında yıkamanın elle mi yoksa otomatik olarak mı başlatılacağını ayarlayabilirsiniz.

Cappuccino yıkama işleminin hemen mi yoksa sütlü bir özel kahve hazırlandıktan on dakika sonra mı talep edileceğini ayarlayabilirsiniz.

Örnek: Cappuccino yıkamasının sütlü özel kahvenin hazırlanmasının **hemen** ardından talep edilmesini ayarlamak için.

Ön koşul: Ekranında **LUTFEN SECIN** gösterilir.

- ▶ Rotary Switch kumanda düğmesinin kapağını açın.
- ▶ **BAKIM** belirene **kadar** Rotary Switch kumanda düğmesine basın.
- ▶ Ekranında **YIKAMALAR** görüntülenene dek Rotary Switch kumanda düğmesini çevirin.
- ▶ Program seçeneğini onaylamak için Rotary Switch kumanda düğmesine basın.
YIK.BASLAT MANUEL
- ▶ Ekranında **CAPPU-YIKA 10' SONRA** görüntülenene dek Rotary Switch kumanda düğmesini çevirin.
- ▶ Program seçeneğini onaylamak için Rotary Switch kumanda düğmesine basın.
CAPPU-YIKA 10' SONRA
- ▶ Ekranında **CAPPU-YIKA HEMEN** görüntülenene dek Rotary Switch kumanda düğmesini çevirin.
- ▶ Ayarı onaylamak için Rotary Switch kumanda düğmesine basın.
Ekranında bir an için **HAFIZAYA ALDI ✓** belirir.
CAPPU-YIKA HEMEN
- ▶ Ekranında **CIK** görüntülenene dek Rotary Switch kumanda düğmesini çevirin.

- ▶ Program seçeneğinden çıkmak için Rotary Switch kumanda düğmesine basın.
YIKAMALAR
- ▶ Ekranda **CIK** görüntülenene dek Rotary Switch kumanda düğmesini çevirin.
- ▶ Programlama modundan çıkmak için Rotary Switch kumanda düğmesine basın.
LUTFEN SECIN

Ayarları fabrika ayarına geri döndürme

SIFIRLAMA program seçeneğinde farklı ayarları fabrika ayarına geri döndürebilirsiniz:

- **TEK URUN**
 - Her ürünün ayarları (su miktarı, kahvenin yoğunluğu, sıcaklık, vs.) teker teker fabrika ayarlarına geri döndürülebilir. İlgili ikili ürün de fabrika ayarına geri döndürülür.
- **FAB. AYARI PROD**
 - Tüm ürünlerin ayarları (su miktarı, kahvenin yoğunluğu, sıcaklık) fabrika ayarlarına geri döndürülür.
- **FABRIKA AYARLARI**
 - Tüm müşteri ayarları fabrika ayarlarına geri döndürülür. Ardından IMPRESSA'nız kapanır.
- **SISTEM BOS**
 - Sistem boşaltılır. Ardından IMPRESSA'nız kapanır.

Örnek: "Espresso" değerlerini fabrika ayarlarına geri döndürmek için.

Ön koşul: Ekranda **LUTFEN SECIN** gösterilir.

- ▶ **BAKIM** belirene kadar Rotary Switch kumanda düğmesine basın.
- ▶ **SIFIRLAMA** görüntülenene kadar Rotary Switch kumanda düğmesini çevirin.
- ▶ Program seçeneğini onaylamak için Rotary Switch kumanda düğmesine basın.
SIFIRLAMA / TEK URUN
- ▶ Rotary Switch kumanda düğmesine basın.
URUN SECIN
- ▶ Espresso düğmesine basın.
Ekranda bir an için **HAFIZAYA ALDI** belirir. "Espresso" ayarları fabrika ayarına geri döndürüldü.
SIFIRLAMA / TEK URUN

- ⌚ ▶ **SIFIRLAMA / ÇIK** görüntülenene kadar Rotary Switch kumanda düğmesini çevirin.
- ⌚ ▶ Program seçeneğinden çıkmak için Rotary Switch kumanda düğmesine basın.
SIFIRLAMA
- ⌚ ▶ Ekranda **ÇIK** görüntülenene dek Rotary Switch kumanda düğmesini çevirin.
- ⌚ ▶ Programlama modundan çıkmak için Rotary Switch kumanda düğmesine basın.
LÜTFEN SEÇİN

Engelleme

Program seçeneğinden ayarlama **KİTLE**:

- **TEK ÜRÜN**
 - Her ürün tek tek engellenebilir, engellenen ürünler hazırlanamaz. Bunun ardından düğmeye basılırsa ekranda bir an için **KİTLEED** belirir.
- **ÖN SEÇİM**
 - Café à la Carte kahve yoğunluğu ön seçimi engellenir.
- **BAKIMLAR**
 - Tüm bakım programları engellenir ve başlatılamaz. Program seçeneği **BAKIM** engellenmiştir.

Örnek: 2 Espresso düğmesini engellemek için.

Ön koşul: Ekranda **LÜTFEN SEÇİN** gösterilir.

- ⌚ ▶ **BAKIM** belirene kadar Rotary Switch kumanda düğmesine basın.
- ⌚ ▶ Ekranda **KİTLE** görüntülenene dek Rotary Switch kumanda düğmesini çevirin.
- ⌚ ▶ Program seçeneğini onaylamak için Rotary Switch kumanda düğmesine basın.
KİTLE / TEK ÜRÜN
- ⓘ **ÖN SEÇİM** ve **BAKIMLAR** program seçeneklerini seçmek için Rotary Switch kumanda düğmesini çevirin.
- ⌚ ▶ Rotary Switch kumanda düğmesine basın.
ÜRÜN SEÇİN
- ⌚ ▶ 2 Espresso düğmesine basın.
Ekranda bir an için **KİTLEED** belirir.
KİTLE / TEK ÜRÜN

i Engellemeyi kaldırmak için Rotary Switch kumanda düğmesine basın ve ardından ilgili ürünün düğmesine basın. Ekranda bir an için **FREE** belirir.

 ▶ **KITTLE / CIK** görüntülenene kadar Rotary Switch kumanda düğmesini çevirin.

 ▶ Program seçeneğinden çıkmak için Rotary Switch kumanda düğmesine basın.

KITTLE

 ▶ Ekranda **CIK** görüntülenene dek Rotary Switch kumanda düğmesini çevirin.

 ▶ Programlama modundan çıkmak için Rotary Switch kumanda düğmesine basın.

LÜTFEN SECİN

Su miktarı birimi

Su miktarının birimini "ml" cinsinden "oz" cinsine değiştirebilirsiniz.

Örnek: Su miktarının birimini **ML**'den **OZ**'a değiştirmek için.

Ön koşul: Ekranda **LÜTFEN SECİN** gösterilir.

▶ Rotary Switch kumanda düğmesinin kapağını açın.

 ▶ **BAKIM** belirene **kadar** Rotary Switch kumanda düğmesine basın.

 ▶ Ekranda **GÖSTERGE ML** görüntülenene dek Rotary Switch kumanda düğmesini çevirin.

 ▶ Program seçeneğini onaylamak için Rotary Switch kumanda düğmesine basın.

GÖSTERGE ML

 ▶ Ekranda **GÖSTERGE OZ** görüntülenene dek Rotary Switch kumanda düğmesini çevirin.

 ▶ Ayarı onaylamak için Rotary Switch kumanda düğmesine basın.

Ekranda bir an için **HAFIZAYA ALDI ✓** belirir.

GÖSTERGE OZ

 ▶ Ekranda **CIK** görüntülenene dek Rotary Switch kumanda düğmesini çevirin.







 ▶ Programlama modundan çıkmak için Rotary Switch kumanda düğmesine basın.

LÜTFEN SECİN

Dil

Örnek: Dili **TURKCE**'dan **ENGLISH**'e değiştirmek için.

Ön koşul: Ekranda **LÜTFEN SEÇİN** gösterilir.

- ▶  **BAKIM** belirene **kadar** Rotary Switch kumanda düğmesine basın.
- ▶  Ekranda **LİSAN TURKCE** görüntülenene dek Rotary Switch kumanda düğmesini çevirin.
- ▶  Program seçeneğini onaylamak için Rotary Switch kumanda düğmesine basın.
LİSAN TURKCE
- ▶  Ekranda **LANGUAGE ENGLISH** görüntülenene dek Rotary Switch kumanda düğmesini çevirin.
- ▶  Ayarı onaylamak için Rotary Switch kumanda düğmesine basın.
Ekranda kısaca **CONFIRMED ✓** belirir.
LANGUAGE ENGLISH
- ▶  Ekranda **EXIT** görüntülenene dek Rotary Switch kumanda düğmesini çevirin.
- ▶  Programlama modundan çıkmak için Rotary Switch kumanda düğmesine basın.
PLEASE SELECT

5 Bakım

IMPRESSA aşağıdaki entegre bakım programlarına sahiptir:

- Cappuccino köpürtücüyü temizleme
- Makineyi yıkama
- Cappuccino köpürtücüyü yıkama
- Makineyi temizleme
- Makineyi kireçten arındırma
- Filtreyi değiştirme

i Ekranda sizden talep edildiğinde temizleme, kireçten arındırma ve filtre değiştirme işlemlerini gerçekleştirin.

Bakım ipuçları

IMPRESSA makinenizin uzun süre kullanabilmeniz ve daima en iyi kahve kalitesinin sağlanması için makinenin bakımı her gün yapılmalıdır.

Bunun için aşağıdakileri uygulayın:

- Telve kabını ve damlayan su tepsisini boşaltın. Bunları ılık su ile durulayın.
- Su haznesini temiz su ile durulayın.
- Köpürtücüyü parçalarına ayırın ve yıkayın (bkz. Bölüm 5 "Bakım – Cappuccino köpürtücüyü yıkama").
- Makinenin yüzeyini nemli bir bezle silin.

Cappuccino köpürtücüyü temizleme

i Bu bölüm **Profesyonel** ve **Easy Cappuccino köpürtücü** için geçerlidir.

İlgili köpürtücünün sorunsuz bir şekilde çalışması için, süt hazırladığınızda bunu **her gün** temizlemelisiniz.

DIKKAT

Yanlış temizleme maddeleri kullanıldığında makine hasar görebilir veya suda artıklar kalabilir.

- ▶ Yalnızca orijinal JURA bakım ürünleri kullanılmalıdır.

i IMPRESSA'nız köpürtücünün temizlenmesi gerektiğini bildirmez.

i JURA Cappuccino temizleyicisi uzman mağazalardan temin edilebilir.

Cappuccino köpürtücüyü temizleme - elle

Ön koşul: Ekranada **LÜTFEN SECİN** gösterilir.

► Rotary Switch kumanda düğmesinin kapağını açın.



► **BAKIM** belirene **kadar** Rotary Switch kumanda düğmesine basın.



► Program seçeneğini onaylamak için Rotary Switch kumanda düğmesine basın.

C-TEMİZLE.



► Rotary Switch kumanda düğmesine basın.

TEMİZLEYİ. CAPPU. İÇİN, bakım düğmesi yanar.

► Bir kabı 250 ml taze su ile doldurun ve bir dozaj kabı (maks. 15 ml) Cappuccino temizleyici ekleyin.

► Süt hortumunu temizleme maddesinin bulunduğu kaba daldırın.



Eğer **profesyonel Cappuccino köpürtücüyü** kullanırsanız, seçme kolunu süt köpüğü veya süt pozisyonuna çevirin.

► Köpürtücünün altına bir kap daha yerleştirin.



► Bakım düğmesine basın.

CAPPUCCINO / TEMİZLİYOR, köpürtücü ve hortum temizlenir.

SU CAPPU. İÇİN, bakım düğmesi yanar.

► Kabı iyice yıkayın, 250 ml taze su ile doldurun ve süt emme hortumunu içine daldırın.

► Diğer kabı boşaltın ve tekrar köpürtücünün altına koyun.



► Bakım düğmesine basın.

CAPPUCCINO / TEMİZLİYOR, köpürtücü ve hortum temiz su ile yıkanır.

Ekranada **LÜTFEN SECİN** görüntülenir, IMPRESSA'nız tekrar çalışmaya hazırdır.



Makineyi yıkama

IMPRESSA açıldığında, ısıdıktan sonra bir yıkama talep edilir veya otomatik olarak başlatılır.

Programlama modunda açılma sırasındaki yıkamanın elle mi yoksa otomatik olarak mı başlatılacağını (bkz. Bölüm 4 "Programlama modunda kalıcı ayarlar – Yıkamalar").

IMPRESSA kapatıldığında yıkama işlemi otomatik olarak başlatılır. Yıkama işlemini her zaman manuel olarak başlatabilirsiniz.

Ön koşul: Ekranda **LÜTFEN SECİN** gösterilir.

► Kahve ağzının altına bir kap yerleştirin.

► Rotary Switch kumanda düğmesinin kapağını açın.



► **BAKIM** belirene **kadar** Rotary Switch kumanda düğmesine basın.



► Program seçeneğini onaylamak için Rotary Switch kumanda düğmesine basın.

C-TEMİZLE.



► Ekranda **CİHAZ YIKAMA** görüntülenene dek Rotary Switch kumanda düğmesini çevirin.



► Yıkama işlemini başlatmak için Rotary Switch kumanda düğmesine basın.

CİHAZ YIKIYOR

Yıkama işlemi otomatik olarak durur ve IMPRESSA yeniden çalıştırılmaya hazırdır.



Cappuccino köpürtücüyü yıkama



Bu bölüm **Profesyonel** ve **Easy Cappuccino köpürtücü** için geçerlidir.

Her süt hazırlama işleminden sonra IMPRESSA bir Cappuccino yıkaması gerektirir.

Programlama modunda yıkama işleminin **hemen** mi yoksa hazırlamadan **10 dakika** sonra mı talep edileceğini ayarlayabilirsiniz (bkz. Bölüm 4 "Programlama modunda kalıcı ayarlar – Yıkamalar").

Talep üzerine yıkama

Ön koşul: Ekranda **LÜTFEN SECİN /**

CAPPUCCINO YIKAMA görüntülenir ve bakım düğmesi  yanar.



Yıkamayı manuel başlatma



Profesyonel Cappuccino köpürtücüyü sökme ve yıkama

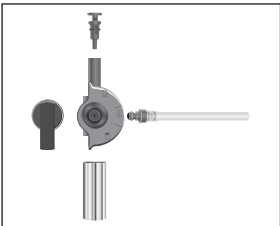

- Köpürtücünün altına bir kap yerleştirin.

i Eğer **profesyonel Cappuccino köpürtücü** kullanıyorsanız, seçme kolunu buhar \downarrow pozisyonuna çevirin.

- ⚙️ ► Bakım düğmesine basın.

CAPPU. YIKIYOR, köpürtücü yıkanır.

İşlem otomatik olarak durur, ekranda **LUTFEN SECIN** belirir.

"Cappuccino köpürtücüyü yıkama" işlemi elle başlatabilirsiniz.

Ön koşul: Ekranda **LUTFEN SECIN** gösterilir.

- Köpürtücünün altına bir kap yerleştirin.

i Eğer **profesyonel Cappuccino köpürtücü** kullanıyorsanız, seçme kolunu buhar \downarrow pozisyonuna çevirin.

- Rotary Switch kumanda düğmesinin kapağını açın.

⌚ ► **BAKIM** belirene **kadar** Rotary Switch kumanda düğmesine basın.

⌚ ► Program seçeneğini onaylamak için Rotary Switch kumanda düğmesine basın.

C-TEMIZLE.

⌚ ► Ekranda **CAPPUCCINO YIKAMA** görüntülenene dek döner Rotary Switch kumanda düğmesini çevirin.

⌚ ► Yıkamayı başlatmak için döner düğmeye basın.

CAPPU. YIKIYOR, köpürtücü yıkanır.

İşlem otomatik olarak durur, ekranda **LUTFEN SECIN** belirir.

- Köpürtücüyü hafif bir döndürme hareketi ile dikkatlice Connector System®'den çekip çıkarın.

- Köpürtücüyü parçalarına ayırın.

- Köpürtücünün tüm parçalarını akan suyun altında iyice temizleyin.

- Köpürtücüyü yeniden birleştirin.

i Köpürtücünün düzgün çalışması için, tüm parçaların doğru ve sağlam olarak birbirine geçirilmiş olduğundan emin olun.

- Connector System®'e sıkıca takın.

Easy Cappuccino köpürtücüyü sökme ve yıkama

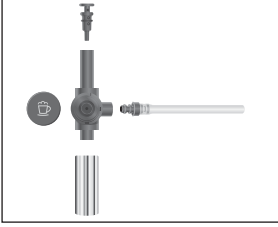

- ▶ Köpürtücüyü hafif bir döndürme hareketi ile dikkatlice Connector System®'den çekip çıkarın.
- ▶ Köpürtücüyü parçalarına ayırın.
- ▶ Köpürtücünün tüm parçalarını akan suyun altında iyice temizleyin.
- ▶ Köpürtücüyü yeniden birleştirin.

i Köpürtücünün düzgün çalışması için, tüm parçaların doğru ve sağlam olarak birbirine geçirilmiş olduğundan emin olun.

- ▶ Connector System®'e sıkıca takın.

Makineyi temizleme

220 kahve hazırlama veya 80 açılma sırasındaki yıkama işleminden sonra IMPRESSA bir temizlik talep eder.

DIKKAT

Yanlış temizleme maddeleri kullanıldığında makine hasar görebilir veya suda artıklar kalabilir.

- ▶ Yalnızca orijinal JURA bakım ürünleri kullanılmalıdır.

i Temizleme işlemi yaklaşık olarak 20 dakika sürer.

i Temizleme işlemi durdurmayın. Aksi takdirde temizleme kalitesi olumsuz etkilenir.

i JURA temizleme tabletleri uzman mağazalardan temin edilebilir.

@ “Makineyi temizleme” işlemi çevrimiçi deneyebilirsiniz. www.jura.com sayfasında Knowledge Builder uygulamasını ziyaret edin.

Talep üzerine temizleme

Ön koşul: Ekranda **LUTFEN SECİN / CİHAZ TEMİZLEME** görüntülenir ve bakım düğmesi **☼** yanar.

- ☼ ▶ Bakım düğmesine basın.

SURE TA. ZÖDAK. / BASLATINEVET

i Eğer temizliği henüz başlatmak istemiyorsanız, **BASLATIN HAYIR** görüntülenene Rotary Switch kumanda düğmesini çevirin. Rotary Switch kumanda düğmesine basarak bakım programından çıkabilirsiniz. "Makineyi temizleme" talebi sabit kalır.

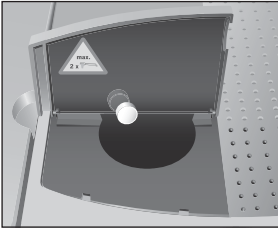

- ❖ ▶ Bakım düğmesine basın.

HAZNE BOSALTIM

- ▶ Damlayan su tepsisini ve telve kabını boşaltın ve tekrar yerlerine yerleştirin.

BAKIM BASIN, bakım düğmesi ❖ yanar.

- ▶ Kahve ağzının ve köpürtücünün altına birer kap yerleştirin.

- ❖ ▶ Bakım düğmesine basın.

TEMİZLİYOR, temizleme işlemi başlar.

İşlem kesilir. **TABLET ATINIZ / BAKIM BASIN**, bakım düğmesi ❖ yanar.

- ▶ Çekilmiş kahve için olan doldurma hunisinin kapağını açın.

- ▶ Doldurma hunisinin içerisine bir JURA temizleme tableti atın.

- ▶ Doldurma hunisinin kapağını kapatın.

- ❖ ▶ Bakım düğmesine basın.

TEMİZLİYOR, kahve ağzından ve köpürtücüden birkaç kere su akar.

- ❖ Temizliğin güncel durumu, ilerleme çubuğundan takip edilebilir.

İşlem kesilir, **HAZNE BOSALTIM**.

- ▶ Damlayan su tepsisini ve telve kabını boşaltın ve tekrar yerlerine yerleştirin.

Temizleme bitirildi. IMPRESSA yeniden çalışmaya hazırdır.

Manuel temizleme

"Makineyi temizleme" işlemini elle başlatabilirsiniz.

Ön koşul: Ekranda **LÜTFEN SECİN** gösterilir.

- ▶ Rotary Switch kumanda düğmesinin kapağını açın.



- ▶ **BAKIM** belirene **kadar** Rotary Switch kumanda düğmesine basın.



- ▶ Program seçeneğini onaylamak için Rotary Switch kumanda düğmesine basın.

O-TEMİZLE.



- ▶ Ekranda **CIHAZ TEMİZLEME** görüntülenene dek Rotary Switch kumanda düğmesini çevirin.



- ▶ Rotary Switch kumanda düğmesine basın.

SURE TA. 20DAK. / BASLATIN EVET

- ▶ "Talep üzerine temizleme" altında belirtildiği gibi **ikinci** işlem talebi ile devam edin (▶ ile işaretlenmiştir).

Makineyi kireçten arındırma



DIKKAT

IMPRESSA kullanıma bağlı olarak kireçlenir ve otomatik olarak kireçten arındırılmasının gerektiğini bildirir. Kireçlenme, suyunuzun sertlik derecesine bağlıdır.

Kireç çözücü maddenin cilt veya göze temas etmesi sonucunda tahriş meydana gelebilir.

- ▶ Cilt ve göz ile temasından kaçının.
- ▶ Kireç çözücü madde temiz su ile durulanmalıdır. Göz ile temas durumunda doktora başvurulmalıdır.

DIKKAT

Yanlış kireç çözücü maddeler kullanıldığında makine hasar görebilir veya suda artıklar kalabilir.

- ▶ Yalnızca orijinal JURA bakım ürünleri kullanılmalıdır.

DIKKAT

Kireçten arındırma işlemi kesintiye uğradığında makinede hasarlar meydana gelebilir.

- ▶ Kireçten arındırma işlemi tamamlanıncaya dek uygulanmalıdır.

DIKKAT

Kireç çözücü madde ile temas nedeniyle hassas yüzeylerde hasar oluşabilir.

- ▶ Sıçrayan maddeler hemen temizlenmelidir.

- i** Kireçten arındırma programı yaklaşık olarak 45 dakika sürer.
- i** JURA kireç çözücü tabletler uzman mağazalardan temin edilebilir.
- i** CLARIS filtre kartuşu kullanılıyorsa ve etkinse, kireç giderme için herhangi bir talep belirmez.

@ "Makineyi kireçten arındırma" işlemini çevrimiçi deneyebilirsiniz. www.jura.com sayfasında Knowledge Builder uygulamasını ziyaret edin.

Talep üzerine kireçten arındırma

Ön koşul: Ekranda **LÜTFEN SEÇİN / ÇIHIZ KİREÇ ÇÖZ** görüntülenir ve bakım düğmesi **⚙** yanar.

- ⚙** ▶ Bakım düğmesine basın.

SÜRE TA. 45DAK. / BASLATIN EVET

- i** Eğer kireçten arındırma işlemini henüz başlatmak istemiyorsanız, **BASLATIN HAYIR** görüntülenene kadar Rotary Switch kumanda düğmesini çevirin. Rotary Switch kumanda düğmesine basarak bakım programından çıkabilirsiniz. "Makineyi kireçten arındırma" talebi sabit kalır.

- ❖ ▶ Bakım düğmesine basın.

HAZNE BOSALTIN

- ▶ Damlayan su tepsisini ve telve kabını boşaltın ve tekrar yerlerine yerleştirin.

MADDE TANKA

- ▶ Su haznesini çıkarın ve boşaltın.

- ▶ Bir kap içerisinde 600 ml suyla bir blister kap içeriğini (üç JURA kireç çözücü tableti) tam olarak çözün. Bu birkaç dakika sürebilir.

- ▶ Çözeltiyi boş su haznesi içerisine doldurun ve bunu yerine yerleştirin.

MADDE TANKA / BAKIM BASIN, bakım düğmesi ❖ yanar.

- ▶ Köpürtücüyü Connector System®'den çıkarın.

- ▶ Sıcak su ağzının ve Connector System®'in altına birer kap yerleştirin.

- ❖ ▶ Bakım düğmesine basın.

KIREÇ ÇÖZ, Connector System®'den ve sıcak su ağzından su akar. Kireçten arındırma işlemi esnasında bakım düğmesi ❖ yanıp söner.

- i** Kireçten arındırma işleminin güncel durumu, ilerleme çubuğundan takip edilebilir.

İşlem kesilir, **HAZNE BOSALTIN**.

- ▶ Sıcak su ağzı ve Connector System®'in altındaki kabı boşaltın.

- ▶ Damlayan su tepsisini ve telve kabını boşaltın ve tekrar yerlerine yerleştirin.

SU HAZNESİ YIKAMA / SU HAZNESİ DOLDURUN

- ▶ Su haznesini çıkarın ve iyice yıkayın.

- ▶ Su haznesini taze, soğuk su ile doldurun ve tekrar yerine yerleştirin.

BAKIM BASIN, bakım düğmesi ❖ yanar.

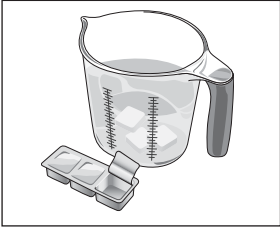



- ▶ Köpürtücüyü yeniden takın.
- ▶ Kahve ve sıcak su ağzının ve köpürtücünün altına birer kap yerleştirin.
- ❖ ▶ Bakım düğmesine basın.
KİREC ÇÖZ, köpürtücünden ve sıcak su ağzından su akar. İşlem kesilir, **İSİTİYOR**.
CIHAZ YIKIYOR, kahve ağzından su akar. İşlem otomatik olarak durur, **HAZNE BOSALTI**.
- ▶ Damlayan su tepsisini ve telve kabını boşaltın ve tekrar yerlerine yerleştirin.
Kireçten arındırma bitirildi. IMPRESSA ısınır ve yeniden çalışmaya hazır duruma gelir.
- ❗ Kireçten arındırma işleminin beklenmeyen bir şekilde iptal edilmesi durumunda su haznesi iyice durulanmalıdır.

Manuel kireçten arındırma

"Makineyi kireçten arındırma" işlemini elle başlatabilirsiniz.

Ön koşul: Ekranda **LÜTFEN SEÇİN** görüntülenir ve filtre etkin değildir.

- ▶ Rotary Switch kumanda düğmesinin kapağını açın.
- ⌚ ▶ **BAKIM** belirene **kadar** Rotary Switch kumanda düğmesine basın.
- ⌚ ▶ Program seçeneğini onaylamak için Rotary Switch kumanda düğmesine basın.
0-TEMİZLE.
- ⌚ ▶ Ekranda **CIHAZ KİREC ÇÖZ** görüntülenene dek Rotary Switch kumanda düğmesini çevirin.
- ⌚ ▶ Rotary Switch kumanda düğmesine basın.
SURE TA. 45DAK. / BASLATIN EVET
- ▶ "**Talep üzerine kireçten arındırma**" altında belirtildiği gibi **ikinci** işlem talebi ile devam edin (▶ ile işaretlenmiştir).

Filtreyi değiştirme

- ❗ Filtreden 50 litre su geçtikten sonra filtrenin etkisi tükenir. IMPRESSA'nız bir filtre değişimi talep eder.
- ❗ Filtrenin etkisi iki ay sonunda tükenir. Filtre tutucunun üzerinde bulunan tarih plakası aracılığıyla süreyi denetleyin.
- ❗ CLARIS filtre kartuşu etkin olmadığında, filtre değişimi için bir talep belirir.

@ “Filtreyi deęiřtirme” iřlemine çevrimiçi deneyebilirsiniz. www.jura.com sayfasında Knowledge Builder uygulamasını ziyaret edin.

Talep üzerine deęiřtirme

IMPRESSA'nız talepte bulunduęunda CLARIS filtre kartuşunu deęiřtirmek için.

Ön kořul: Ekranda **LUTFEN SEGIN / FILTRE DEĞİSTİRİN** görüntülenir ve bakım düęmesi **⚙** yanar.

⚙ ▶ Bakım düęmesine basın.

SURE TAH. ZDAK. / BASLATIN EVET

i Eęer filtre deęiřimini henüz bařlatmak istemiyorsanız, **BASLATIN HAYIR** görüntülenene kadar Rotary Switch kumanda düęmesini çevirin. Rotary Switch kumanda düęmesine basarak bakım programından çıkabilirsiniz. "Filtre deęiřimi" talebi sabit kalır.

⚙ ▶ Bakım düęmesine basın.

FILTRE DEĞİSTİRİN / BAKIM BASIN

▶ Su haznesini çıkarın ve boşaltın.

▶ Filtre tutucusunu açın.

▶ CLARIS filtre kartuşunu ve uzatmayı çıkarın.

▶ Uzatmayı yeni filtre kartuşunun üstüne takın.

▶ Filtre kartuşunu hafif basınç uygulayarak su haznesine takın.

▶ Filtre tutucusunu kapatın. Duyulur bir şekilde yerine oturun.

▶ Su haznesini taze, soęuk su ile doldurun ve tekrar yerine yerleřtirin.

▶ Köpürtücünün altına bir kap (en az 500 ml) yerleřtirin.

i Eęer **profesyonel Cappuccino köpürtücü** kullanırsanız, köpürtücünün seçme kolunu buhar **☺** pozisyonuna çevirin.

⚙ ▶ Bakım düęmesine basın.

FILTRE YIKIYOR, köpürtücünden su akıřı olur.



- ❗ Filtre yıkama işlemi her zaman iptal edilebilir. Bunun için herhangi bir düğmeye basın.
- ❗ Suda az miktarda renk değişimi olabilir. Bu sağlığa zararlı değildir ve tadı etkilemez.

Filtre yıkama yakl. 500 ml sonra otomatik olarak durur. IMP-RESSA ısınır ve yeniden çalışmaya hazır duruma gelir.

Manuel filtre değiştirme

"Filtreyi değiştirme" işlemini elle başlatabilirsiniz.

Ön koşul: Filtre etkindir ve ekranda **LÜTFEN SECİN** görüntülenir.

- ▶ Rotary Switch kumanda düğmesinin kapağını açın.
- ⏻ ▶ **BAKIM** belirene **kadar** Rotary Switch kumanda düğmesine basın.
- ⏻ ▶ Program seçeneğini onaylamak için Rotary Switch kumanda düğmesine basın.
C-TEMİZLE.
- ⏻ ▶ Ekranda **FİLTRE DEĞİŞTİRİN** görüntülenene dek Rotary Switch kumanda düğmesini çevirin.
- ⏻ ▶ Rotary Switch kumanda düğmesine basın.
SURE TAN. ZDAK. / BASLATIN EVET
- ▶ **"Talep üzerine değiştirme"** altında belirttiği gibi **ikinci** işlem talebi ile devam edin (▶ ile işaretlenmiştir).

Çekirdek haznesini temizleme

Kahve çekirdekleri, çekirdek haznesinin duvarlarında kalabilen hafif bir yağ tabakasına sahip olabilir. Bu artıklar kahve sonucunu olumsuz etkileyebilir. Bu nedenle çekirdek haznesi ara sıra temizlenmelidir.



UYARI

Hareket halinde olan değirmen nedeniyle parmakları sıkıştırma tehlikesi.

- ▶ Değirmende işlem yapmadan önce makineyi Açma/Kapama düğmesinden ⏻ kapatın.
- ▶ Makineyi şebeke şalterinden  kapatın.

- ▶ Çekirdek haznesinin kapağını açın ve aroma koruyucu kapağı çıkarın.
- ▶ Çekirdekleri elektrikli süpürge ile temizleyin.

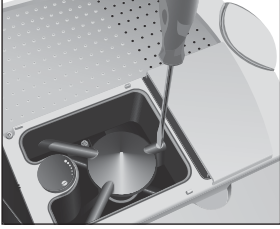

- ▶ Çekirdek haznesindeki vidayı çözün ve parmak korumasını yukarı katlayın.
- ▶ Geriye kalan çekirdekleri elektrikli süpürge ile temizleyin.
- ▶ Çekirdek haznesini kuru, yumuşak bir bezle temizleyin.
- ▶ Parmak korumasını aşağıya katlayın ve tekrar vidalayın.
- ▶ Çekirdek haznesine kahve çekirdeği doldurun, aroma koruyucu kapağı ve çekirdek haznesinin kapağını kapatın.

Su haznesini kireçten arındırma

Su haznesinde kireçlenme olabilir. IMPRESSA'nın sorunsuz bir şekilde çalışması için su haznesi ara sıra kireçten arındırılmalıdır.

- ▶ Su haznesini çıkarın.
- ▶ CLARIS filtre kartuşu kullanıyorsanız çıkarın.
- ▶ Hazne, piyasada standart olarak bulunan nötr bir kireç çözücü madde ile üreticinin talimatlarına göre kireçten arındırılır.
- ▶ Ardından su haznesini iyice durulayın.
- ▶ CLARIS filtre kartuşu kullanıyorsanız yerine takın.
- ▶ Su haznesini taze, soğuk su ile doldurun ve tekrar yerine yerleştirin.

6 Ekrandaki mesajlar

Mesaj	Nedeni/Sonucu	Önem
SU HAZNESI DOLDURUN	Su haznesi boş. Kahve ürünü, sıcak su veya sütlü özel kahve hazırlayamazsınız.	► Su haznesini doldurun (bkz. Bölüm 1 "Hazırlama ve çalıştırma – Su haznesini doldurma").
TELVE BOSALTIN	Telve kabı dolu. Özel kahve ürünlerinden herhangi birini hazırlayamazsınız ancak sıcak su veya süt hazırlamak mümkündür.	► Telve kabını ve damlayan su tepsisini boşaltın.
HAZNE BOSALTIN	Damlayan su tepsisi dolu. Kahve ürünü, sıcak su veya sütlü özel kahve hazırlayamazsınız.	► Damlayan su tepsisini boşaltın.
HAZNE EKSİK	Damlayan su tepsisi yanlış yerleştirilmiş veya yerleştirilmemiş. Kahve ürünü, sıcak su veya sütlü özel kahve hazırlayamazsınız.	► Damlayan su tepsisini yerine takın. ► Damlayan su tepsisinin arkasındaki metal temas yüzeyini temizleyin.
ÇEKİRDEK DOLDURUN	Çekirdek haznesi boş. Özel kahve ürünlerinden herhangi birini hazırlayamazsınız ancak sıcak su veya süt hazırlamak mümkündür.	► Çekirdek haznesi doldurulmalıdır (bkz. Bölüm 1 "Hazırlama ve çalıştırma – Çekirdek haznesini doldurma").
BAKIM BASIN	IMPRESSA bir yıkama veya başlatılan bakım programının devam ettirilmesini talep ediyor.	► Yıkama işlemini başlatmak için veya bakım programını sürdürmek için bakım düğmesine basın.
LÜTFEN SECİN / CAPPUCCINO YIKAMA	IMPRESSA bir Cappuccino yıkama işlemi talep ediyor.	► Cappuccino yıkama işlemini başlatmak için bakım düğmesine basın.
LÜTFEN SECİN / CIHAZ TEMİZLEME	220 hazırlama veya 80 açılma sırasındaki yıkama işleminden sonra IMPRESSA bir temizlik talep eder.	► Temizliği uygulayın (bkz. Bölüm 5 "Bakım – Makineyi temizleme").
LÜTFEN SECİN / SİMDİ TEMİZLEME	250 hazırlama işleminden sonra IMPRESSA bir temizlik talep eder.	► Temizliği uygulayın (bkz. Bölüm 5 "Bakım – Makineyi temizleme").

Mesaj	Nedeni/Sonucu	Önlem
LUTFEN SECİN / CIHAZ KIREÇ ÇÖZ	IMPRESSA bir kireçten arındırma işlemi talep ediyor.	► Kireçten arındırma işlemini uygulayın (bkz. Bölüm 5 "Bakım – Makineyi kireçten arındırma").
LUTFEN SECİN / SİMDİ KIREÇ ÇÖZ	IMPRESSA bir kireçten arındırma işlemi talep ediyor.	► Kireçten arındırma işlemini uygulayın (bkz. Bölüm 5 "Bakım – Makineyi kireçten arındırma").
LUTFEN SECİN / FILTRE DEĞİSTİRİN	Filtreden 50 litre su geçtikten sonra ya da iki aydan sonra filtrenin etkisi tükenir.	► CLARIS filtre kartuşunu değiştirin (bkz. Bölüm 5 "Bakım – Filtreyi değiştirme").
LUTFEN SECİN / SİMDİ DEĞİSTİR	Filtreden 55 litre su geçtikten sonra filtrenin etkisi tükenir.	► CLARIS filtre kartuşunu değiştirin (bkz. Bölüm 5 "Bakım – Filtreyi değiştirme").
YETERSİZ TOZ	Doldurma hunisinde çok az çekilmiş kahve var, IMPRESSA işlemi iptal eder.	► Bir sonraki hazırlama işleminde daha fazla çekilmiş kahve doldurun (bkz. Bölüm 3 "Bir düğme ile hazırlama – Çekilmiş kahve").

7 Arıza giderme

Sorun	Nedeni/Sonucu	Önlem
Kahve değirmeni çok gürültülü sesler çıkarıyor.	Kahve değirmeninde yabancı cisimler var.	► JURA servisinize (bkz. "JURA iletişim / Yasal Bilgiler") başvurun.
Süt köpürtüldüğünde çok az köpük oluşuyor veya Cappuccino köpürtücünden süt sızıyor.	Cappuccino köpürtücü kirlenmiştir veya yanlış monte edilmiştir.	► Cappuccino köpürtücüyü yıkayın ve temizleyin (bkz. Bölüm 5 "Bakım – Cappuccino köpürtücü"). ► Cappuccino köpürtücüyü doğru monte edin ve sıkıca Connector System®'e takın (bkz. Bölüm 5 "Bakım – Köpürtücüyü sökme ve yıkama").
Kahve hazırlarken kahve sadece damla damla akıyor.	Kahve veya çekilmiş kahve çok ince öğütülmüş ve sistemin tıkanmasına neden oluyor.	► Kahve değirmenini daha iri dereceye ayarlayın veya daha iri çekilmiş kahve kullanın (bkz. Bölüm 1 "Hazırlama ve çalıştırma – Değirmeni ayarlama").
Su sertliği ayarlanamıyor.	CLARIS filtre kartuşu etkin.	► Programlama modunda CLARIS filtre kartuşunu devre dışı bırakın.
Çekirdek haznesinin doldurulmasına rağmen LÜTFEN SECİN / ÇEKİRDEK DOLDURUN gösteriliyor.	Değirmen henüz tamamen çekirdekle dolu değil.	► Bir özel kahve hazırlayın.
Çekirdek haznesi boş olmasına rağmen LÜTFEN SECİN / ÇEKİRDEK DOLDURUN gösterilmiyor.	Çekirdek denetim sensörü kirlidir.	► Çekirdek haznesini temizleyin (bkz. Bölüm 5 "Bakım – Çekirdek haznesini temizleme").
HAZNE BOSALTIN sürekli görüntüleniyor.	Damlayan su tepsisinin metal temas yüzeyi kirlidir veya ıslak.	► Damlayan su tepsisinin arkasındaki metal temas yüzeyi temizleyin ve kurutun.
Su haznesi dolu olduğu halde SU HAZNESİ DOLDURUN görüntüleniyor.	Su haznesi şamandırası sıkışmış.	► Su haznesini kireçten arındırın (bkz. Bölüm 5 "Bakım – Su haznesini kireçten arındırma").

Sorun	Nedeni/Sonucu	Önlem
ERROR 2 görüntüleniyor.	Makine uzun süre boyunca soğuğa maruz bırakıldığında, ısıtma işlevi güvenlik nedeniyle engellenir.	► Makineyi oda sıcaklığında ısıtın.
Diğer ERROR mesajları görüntüleniyor.	-	► IMPRESSA'yı şebeke şalterinden kapatın. JURA servisimize (bkz. "JURA iletişim / Yasal Bilgiler") başvurun.

i Arızalar giderilemediyse, JURA servisimize (bkz. "JURA iletişim / Yasal Bilgiler") başvurun.

8 Taşıma ve çevre yönetmelikleri uyarınca elden çıkarma

Taşıma / sistemi boşaltma

IMPRESSA ambalajını saklayın. Bu, taşıma esnasında koruma sağlar.

IMPRESSA'yı taşıma esnasında donmaya karşı korumak için sistem boşaltılmalıdır.

Ön koşul: Ekranda **LÜTFEN SECİN** gösterilir.

- ▶ **BAKIM** belirene kadar Rotary Switch kumanda düğmesine basın.
- ▶ **SIFIRLAMA** görüntülenene kadar Rotary Switch kumanda düğmesini çevirin.
- ▶ Program seçeneğini onaylamak için Rotary Switch kumanda düğmesine basın.
SIFIRLAMA / TEK ÜRÜN
- ▶ **SIFIRLAMA / SİSTEM BOŞ** görüntülenene kadar Rotary Switch kumanda düğmesini çevirin.
- ▶ Rotary Switch kumanda düğmesine basın.
SU HAZNESİ BOSALTIN
 - ▶ Su haznesini çıkarın.
BAKIM BASIN, bakım düğmesi ♣ yanar.
 - ▶ Sıcak su ağzının ve Cappuccino köpürtücünün altına birer kap yerleştirin.
- ▶ Bakım düğmesine basın.
SİSTEM BOSALTIYOR, sıcak su ağzından ve Cappuccino köpürtücünden biraz su akışı olur. İşlem otomatik olarak durur, IMPRESSA'nız kapanır.

i Bir sonraki çalıştırmada sistem tekrar doldurulmalıdır (bkz. Bölüm 1 "Hazırlama ve çalıştırma – İlk çalıştırma").



Elden çıkarma



Lütfen eski makineleri çevreye zarar vermeyecek bir şekilde bertaraf edin.

Eski makineler, geri dönüşüme kazandırılması gereken değerli geri dönüştürülebilir malzemeler içerir. Bu nedenle eski makineler uygun toplama sistemleri aracılığıyla elden çıkarılmalıdır.

9 Teknik veriler

Gerilim	220–240 V~, 50 Hz
Güç	1450 W
Havaya yayılan ses emisyonu	$L_p < 70$ dB (A)
Uygunluk işareti	CE 
Enerji tüketimi TASARRUF HAYIR	40 Wh
Enerji tüketimi TASARRUF KADEME 1	20 Wh
Enerji tüketimi TASARRUF KADEME 2	15 Wh
Pompa basıncı	statik maks. 15 bar
Su haznesi kapasitesi	5,7 l
Çekirdek haznesi kapasitesi	280 g (isteğe bağlı 750 g)
Telve kabı kapasitesi	maks. 40 porsiyon
Kablo uzunluğu	yakl. 1,1 m
Ağırlık	13,8 kg
Ölçüler (G x Y x D)	41 x 47 x 39 cm

İçindekiler

A

- Açma 15
- Akım bağlantısı
 - Teknik veriler 57
- Amaca uygun kullanım 6
- Arıza giderme 54
- Aroma koruyucu kapak 4
- Ayarlar
 - Hazırlık öncesinde ve esnasında bir seferlik ayar 18
 - Programlama modunda kalıcı ayarlar 31
 - Su miktarını kalıcı olarak fincan büyüklüğüne ayarlama 19

B

- Bakım 40
 - Bakım ipuçları 40
- Bakım durumunu sorgulama 22
- Bilgileri ve bakım durumunu sorgulama 22

C

- Café à la Carte 26
- Çalıştırma, ilk 11
- Cappuccino köpürtücü
 - Easy Cappuccino köpürtücü 10
 - Profesyonel Cappuccino köpürtücü 10
 - Temizleme 40
 - Yıkama 42
- Çekilmiş kahve 28
 - Doldurma hunisi 4
- Çekilmiş kahve için doldurma hunisi 4
- Çekirdek haznesi
 - Aroma koruyucu kapak 4
 - Doldurma 11
 - Kapak 4
 - Temizleme 50
- CLARIS filtre kartuşu
 - Değiştirme 48
 - Yerleştirme ve etkinleştirme 12
- Connector System© 4, 10

D

- Damlayan su tepsisi 4
- Dil 39
- Doldurma
 - Çekirdek haznesi 11
 - Su haznesi 10

E

- Easy Cappuccino köpürtücü
 - Parçalarına ayırma ve yıkama 44
- Ekrandaki mesajlar 52
- Ekran, mesajlar 52
- Enerji tasarrufu modu (E.S.M., Energy Save Mode) 33
- Espresso 25

F

- Filtre
 - Değiştirme 48
 - Yerleştirme ve etkinleştirme 12

G

- Güvenlik 6
- Güvenlik talimatları 6

H

- Hata
 - Arıza giderme 54
- Hazırlama
 - Bir düğme ile 25
 - Café à la Carte 26
 - Cappuccino 27
 - Çekilmiş kahve 28
 - Espresso 25
 - Kahve 26
 - Sıcak su 30
- Hazırlık öncesinde ve esnasında bir seferlik ayar 18

I

- İlk çalıştırma 11
- İnternet 10
- İşlem talebi
 - Kullanılan semboller 3

K

- Kahve 26
- Kahve ağızı, yüksekliği ayarlanabilen 4
- Kapak
 - Çekilmiş kahve için doldurma hunisi 4
 - Çekirdek haznesi 4
- Kapatma 16
- Kireçten arındırma
 - Makine 46
 - Su haznesi 51

- Köpürtücü
 - Easy Cappuccino köpürtücü 10
 - Profesyonel Cappuccino köpürtücü 10
- Kumanda seçenekleri 17

M

- Makine
 - Açma 15
 - Kapatma (stand by) 16
 - Kireçten arındırma 46
 - Temizleme 44
 - Yerleştirme 10
 - Yıkama 42

O

- Öğütme derecesi
 - Değirmeni ayarlama 15
 - Öğütme derecesi ayarı döner düğmesi 4
- Öğütme derecesi ayarı döner düğmesi 4
- Otomatik kapanma 34

P

- Profesyonel Cappuccino köpürtücü 4, 10
 - Parçalarına ayırma ve yıkama 43
- Programlama modu 31
 - Dil 39
 - Enerji tasarrufu modu 33
 - Otomatik kapanma 34
 - Su miktarı birimi/saat formatı 38
 - Ürünler 31
 - Yıkama işlemleri 35
- Programlama modunda kalıcı ayarlar 31

S

- Şebeke şalteri 4
- Seçme düğmesi 5
- Sistemi boşaltma 56
- Sıcak Su 30
 - Sıcak Su Porsiyonu 30
- Sıcak su ağzı 4
- Sorun
 - Arıza giderme 54
- Su haznesi 4
 - Doldurma 10
 - Kireçten arındırma 51
- Su miktarını kalıcı olarak fincan büyüklüğüne ayarlama 19

- Su sertliği 13
 - Tespit etme ve ayarlama 13
- Su sertlik derecesi 13
- Süt
 - Süt Porsiyonu 29

T

- Temizleme
 - Cappuccino köpürtücü 40
 - Çekirdek haznesi 50
 - Makine 44
- Toz kahve
 - Çekilmiş kahve 28

Y

- Yerleştirme 10
- Yıkama
 - Cappuccino köpürtücü 42
 - Makine 42
- Yıkama işlemleri 35

JURA İletişim / Yasal Bilgiler

JURA servisiniz:



Üretici:

JURA Elektroapparate AG
Kaffeeweltstrasse 10
CH-4626 Niederbuchsiten
Tel.: +41 62 38 98 233

İthalatçı Firma:

Hack Endüstriyel Temsilcilik Ltd. Şti.
Tekstilkent Koza Plaza
A Blok Kat: 11 No: 40
34235 Esenler – İstanbul
Telefon: 0212 438 20 22
Çağrı Merkezi: 444 24 93
Faks: 0212 438 22 26
www.hack.com.tr

@ Ülkeniz için diğer iletişim bilgilerini çevrimiçi olarak www.jura.com sayfasında bulabilirsiniz.

Yönetmelikler

Bu makine aşağıdaki yönetmeliklere uygundur:

- 2006/42/AT– Makine Yönetmeliği
- 2004/108/AT – Elektromanyetik Uyumluluk Yönetmeliği
- 2009/125/AT – Enerji Yönetmeliği
- 2011/65/AB – RoHS Yönetmeliği

Bu cihaz T.C. Çevre ve Orman Bakanlığının EEE Yönetmeliğine uygundur. Bu cihazın teknik ömrü en az 10 yıldır.

Tüketici şikâyet ve itirazları için tüketici mahkemelerine ve tüketici hakem heyetlerine başvuru yapabilirsiniz.

Teknik değişiklikler

Teknik değişiklik yapma hakkı saklıdır.

IMPRESSA Xs95/Xs90 One Touch ve Xs9 One Touch Classic kılavuzunda kullanılan görseller IMPRESSA Xs95 One Touch modelini temsil etmektedir. Sizin IMPRESSA'nız ayrıntılarda farklılık gösterebilir.

Geri bildirim

Görüşünüz bizim için önemlidir! www.jura.com altındaki iletişim bağlantısını kullanın.

Telif hakkı

Bu kullanım kılavuzu telif hakları ile korunan bilgiler içerir. JURA Elektroapparate AG'nin önceden yazılı izni olmadan fotokopisinin çekilmesi veya başka bir dile çevrilmesi yasaktır.

Tüketicie sağlanan seçimlik hakları:

(1) Malın ayıplı olduğunun anlaşılması durumunda tüketici;
 a) Satılanı geri vermeye hazır olduğunu bildirek sözleşmeden dönme,
 b) Satılanı alıyup ayıp oranında satış bedelinden indirim isteme, c) Aşırı bir masraf gerektirmediği takdirde, bütün masrafları satıcıya ait olmak üzere satılanın ücretsiz onarılmasını isteme,
 ç) İmkân varsa, satılanın ayıpsız bir misli ile değiştirilmesini isteme, seçimlik haklarından birini kullanabilir. Satıcı, tüketicinin tercih ettiği bu talebi yerine getirmekle yükümlüdür.

(2) Ücretsiz onarım veya malın ayıpsız misli ile değiştirilmesi hakları üretici veya ithalatçıya karşı da kullanılabilir. Bu fıkradaki hakların yerine getirilmesi konusunda satıcı, üretici ve ithalatçı müteselsilen sorumludur. Üretici veya ithalatçı, malın kendisi tarafından piyasaya sürülmesinden sonra ayıbın doğduğunu ispat ettiği takdirde sorumlu tutulmaz.

(3) Ücretsiz onarım veya malın ayıpsız misli ile değiştirilmesinin satıcı için orantısız güçlükleri beraberinde getirecek olması hâlinde tüketici, sözleşmeden dönme veya ayıp oranında bedelden indirim haklarından birini kullanabilir. Orantısızlığın tayininde malın ayıpsız değeri, ayıbın önemi ve diğer seçimlik haklara başvurmanın tüketici açısından sorun teşkil edip etmeyeceği gibi hususlar dikkate alınır.

(4) Ücretsiz onarım veya malın ayıpsız misli ile değiştirilmesi haklarından birinin seçilmesi durumunda bu talebin satıcıya, üreticiye veya ithalatçıya yöneltilmesinden itibaren azami otuz iş günü, konut ve tatil amaçlı taşınmazlarda ise altmış iş günü içinde yerine getirilmesi zorunludur. Ancak, bu Kanunun 58 inci maddesi uyarınca çıkarılan yönetmelik eki listede yer alan mallara ilişkin, tüketicinin ücretsiz onarım talebi, yönetmelikte belirlenen azami tamir süresi içinde yerine getirilir. Aksi hâlde tüketici diğer seçimlik haklarını kullanmakta serbesttir.

(5) Tüketicinin sözleşmeden dönme veya ayıp oranında bedelden indirim hakkını seçtiği durumlarda, ödemiş olduğu bedelin tümü veya bedelden yapılan indirim tutarı derhâl tüketiciye iade edilir.

JURA İletişim / Yasal Bilgiler

(6) Seçimlik hakların kullanılması nedeniyle ortaya çıkan tüm masraflar, tüketicinin seçtiği hakkı yerine getiren tarafça karşılanır. Tüketici bu seçimlik haklarından biri ile birlikte 11/1/2011 tarihli ve 6098 sayılı Türk Borçlar Kanunu hükümleri uyarınca tazminat da talep edebilir.

Kullanım ile ilgili sorularınızda, arıza durumlarında, yedek parça veya aksesuar ihtiyaçlarınızda lütfen çağrı merkezimize başvurunuz:

